

RAPID

Catálogo de componentes
para Europa, Oriente Medio y África



Food & Beverage

Life Sciences

Oil & Gas

Automotive & Tire (EV)

Water

Mining

Chemical

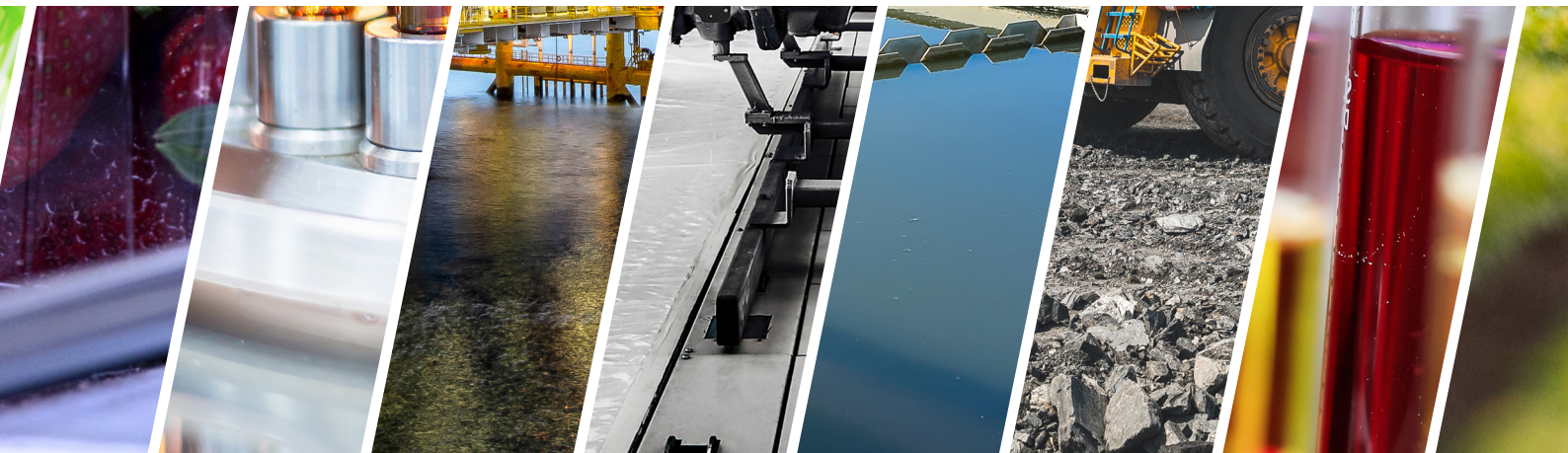

¿Por qué vale la pena elegirnos?

Obtenga los componentes adecuados, a un precio óptimo, justo cuando los necesite.



Rockwell Automation ofrece componentes industriales Allen-Bradley® con más de 115 años de historia de calidad y durabilidad comprobadas. Este catálogo será su guía inicial para seleccionar los mejores componentes disponibles a fin de satisfacer los requisitos específicos de su aplicación. También hemos incluido en el catálogo recursos que le ayudarán a informarse mejor y a comunicarse con nuestros expertos locales.

Con los componentes Allen-Bradley encontrará la más alta calidad al mejor precio, una selección de productos intuitiva, y breves tiempos de preparación y entrega de pedidos. Además, recibirá componentes que satisfacen sus especificaciones, con los servicios y la asistencia técnica que requiere.



¿Necesita más información?

Este catálogo describe nuestros componentes más esenciales. Para consultar una selección de productos completa, visite nuestro directorio de productos en línea en www.rockwellautomation.com/en-gb/products/hardware/allen-bradley.html

Confíe en productos galardonados

Haga su pedido y realice la instalación con confianza. No tiene por qué creernos sin pruebas. Año tras año, los componentes industriales de Allen-Bradley son calificados como los mejores en su categoría por sus colegas. Nuestras 21 categorías ganadoras son:

- Controlador, movimiento
- Controlador, controlador de automatización programable
- Controlador, controlador lógico programable
- Controlador, sistema de computadora incorporado
- Interface de operador
- Fuente de alimentación eléctrica
- Relé
- Columna luminosa
- Variador de motor eléctrico industrial
- Motor, servo
- Arrancador de motor
- Sistemas de entrada/salida
- Entrada/salida, montaje en la máquina
- Componentes de seguridad de máquina
- Controlador de seguridad
- programable
- Componentes de red de seguridad
- Relé de seguridad
- Detección, medición de encoder/dispositivo de resolución
- Software, plataforma integrada
- Software, control de movimiento
- Software, programación de PLC

Normativa para el mercado norteamericano

Exportar máquinas a América del Norte puede resultar difícil para las empresas europeas, que a menudo se encuentran con diseños y estándares poco conocidos. Las diferentes normativas establecidas a lo largo de los años en diferentes industrias o regiones han llevado a enfoques radicalmente diferentes. Términos como “ Branch Circuit “, “ Feeder “, “Supplementary Protection” o “Limited Energy Circuit”, que son piedras angulares en la normativa norteamericana, no tienen equivalente en el diseño de instalaciones eléctricas según normativa europea. Esto implica, no sólo un simple problema de terminología diferente, sino un enfoque conceptual diferente del diseño del sistema. Rockwell Automation proporciona una amplia consultoría y soporte aprovechando sus posición y experiencia en el mercado norteamericano.

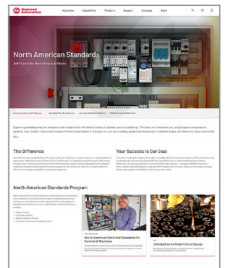

Premios por innovación

“Nuestra GENTE representa los cimientos de todo lo que hacemos, y el fomento de un ambiente en el cual todos pueden desempeñar su mejor trabajo es fundamental para nuestro éxito.”

– Blake Moret,
Presidente y director general



Además, nos encontramos en la lista de compañías más éticas del mundo

El Ethisphere Institute ha nombrado por duodécima vez a Rockwell Automation como una de las “compañías más éticas del mundo (World’s Most Ethical, WME)”, un reconocimiento que honra a las organizaciones que marcan la pauta en cuanto a liderazgo y comportamiento corporativo éticos.

El Ethisphere Institute es un centro de investigación independiente que promueve las mejores prácticas en ética y gobernabilidad corporativa. Las compañías honradas con este galardón comprenden la correlación entre ética, reputación y el trabajo diario.



Servicios de Rockwell Automation

Minimización de riesgos. Maximización de productividad.

Workforce Support & Training	People & Asset Safety	Asset & Plant Optimization	Information Infrastructure & Security
Remediate	Hazardous Energy Control	Inventory Services	Infrastructure Development and Management
Enable	Electrical Safety	Asset Modernization	Asset Performance
Supplement	Machine Safety	Asset Performance	Asset Performance
Optimize			
Product & Application Lifecycle Support			
On-Demand Support	Integrated Support	Managed Support	

Recursos en línea

Rockwell Automation ofrece una amplia gama de herramientas en línea para ayudarle a seleccionar y configurar su aplicación.

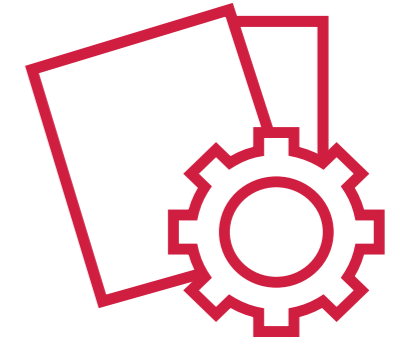

Literature Library

Examine Literature Library para obtener publicaciones técnicas o comerciales en varios idiomas.

- Guías de aplicación
- Folletos
- Hojas de instrucciones
- Manuales del usuario
- Informes técnicos

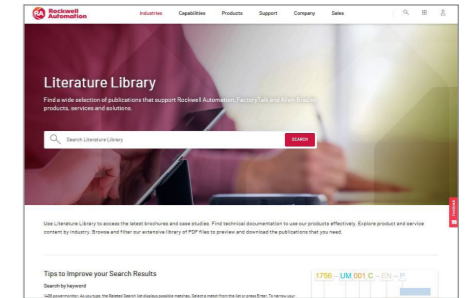

Seleccione, diseñe y configure

Examine nuestro diverso conjunto de herramientas diseñadas para ayudarle a seleccionar los productos correctos, y a planificar y configurar un sistema para apoyar sus necesidades comerciales.

- Accelerator Toolkit
- Planos de productos
- Selección de productos
- Configuración de sistemas
- Certificaciones de productos

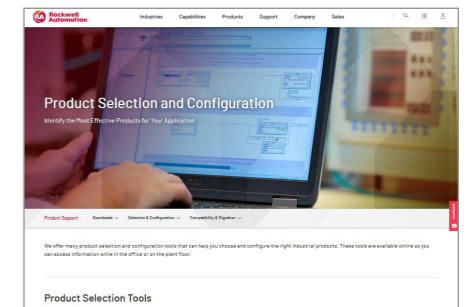

Drivers, software y descargas

Obtenga acceso a los últimos recursos de apoyo para su aplicación.

- Drivers
- Actualizaciones de firmware
- Recursos de red
- Descargas de software
- Activaciones y transferencias de software

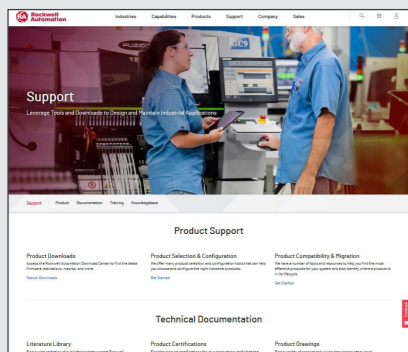
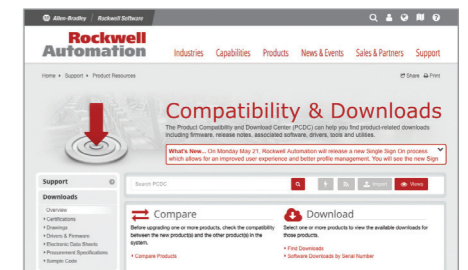

Asistencia técnica

Visite la página web de asistencia técnica de Rockwell Automation para obtener más información sobre todas nuestras soluciones.

www.rockwellautomation.com/en-gb/support.html



Aplicación Product Catalog iPad

La aplicación Rockwell Automation Product Catalog iPad le ofrece la posibilidad de examinar o buscar desde su iPad nuestra gama completa de productos.

Para obtener más detalles y para descargar la aplicación gratuita, visite la tienda de aplicaciones iTunes.



¿Necesita más información?

Este catálogo describe nuestros componentes más esenciales. Para obtener una selección de productos completa, visite nuestro directorio de productos en línea en www.rockwellautomation.com/en-gb/products/hardware/allen-bradley.html

Dispositivos inteligentes

Realice mejoras en la productividad impulsadas por datos mediante el uso de dispositivos inteligentes

En su esencia, la Empresa Conectada (The Connected Enterprise) habilita el equipo, la maquinaria y los dispositivos en una planta manufacturera para proporcionar información en tiempo real que puede ayudar a optimizar las operaciones de la planta.

Los dispositivos inteligentes lo pueden ayudar a:

- Aumentar la productividad
- Fabricar productos de mejor calidad a un menor costo
- Satisfacer el cumplimiento normativo
- Identificar y abordar temas relacionados con la seguridad de personal
- Optimizar las cadenas de suministro

Nuestros dispositivos inteligentes sirven como base de control e información integrados, lo cual permite la conectividad transparente y datos sin procesar para su Connected Enterprise.



Nuestros dispositivos inteligentes incluyen:

Variadores de frecuencia variable



Servovariadores



Arranadores de motor



Monitorización de condiciones



Monitorización de alimentación eléctrica



Protección de motor



Sensores



Seguridad

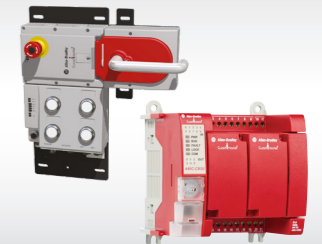

Índice por Capítulos

Interruptores automáticos 140M	7
Interruptores automáticos 140G	16
Seccionadores	22
Contactores	35
Relés de Sobrecarga	47
Contactores de Estado Sólido	56
Sistemas de Montaje	58
Arrancadores Estáticos	62
Variadores de Frecuencia	71
Relés y Temporizadores	89
Interruptores Automáticos Modulares	100
Protección Electrónica de Circuito	118
Portafusibles	120
Fuentes de Alimentación	122
Gestión Energética	124
Unidades de Mando y Señalización de 22 mm	126
Señalización	143
Bornas de Conexión	153
Seguridad	163
Minicontroladores Programables	181
Controladores Programables	186
Redes y Comunicaciones	190
Terminales de operador	192
Potencia de motores estándar IEC	197
Potencia de motores estándar UL	198
Índice por productos	199

Interruptores Automáticos 140MP/140M

La serie 140M está disponible en tres versiones diferentes: magnético, magnetotérmico y protección de transformadores. El 140M proporciona coordinación de corto circuito Tipo 2 sin sobredimensionamiento del contactor 100-C. El 140MP ofrece las funcionalidades básicas para las aplicaciones más sencillas.

Características:

- Rango de intensidad 0.16...45 A (140MP: 32 A)
- Alto poder de corte (140M)
- Incorpora identificación de disparo (140M)
- Pueden ser utilizados como seccionador
- Todos son limitadores de intensidad
- Amplia gama de accesorios



Guía de Selección Completa: 140M-TD002

Arrancadores Manuales de Motor 140MP

UL file nº: E54612



kW	Intensidad	Poder de corte (I _{cu})	Referencia
0.02	0.1...0.16 A	100 kA	140MP-A3E-A16
0.06	0.16...0.25 A	100 kA	140MP-A3E-A25
0.09	0.25...0.4 A	100 kA	140MP-A3E-A40
0.18	0.4...0.63 A	100 kA	140MP-A3E-A63
0.25	0.63...1 A	100 kA	140MP-A3E-B10
0.55	1...1.6 A	100 kA	140MP-A3E-B16
0.75	1.6...2.5 A	75 kA	140MP-A3E-B25
1.5	2.5...4 A	75 kA	140MP-A3E-B40
2.2	4...6.3 A	50 kA	140MP-A3E-B63
4.0	6.3...10 A	50 kA	140MP-A3E-C10
5.5	8...12 A	50 kA	140MP-A3E-C12
7.5	10...16 A	15 kA	140MP-A3E-C16
9	16...20 A	15 kA	140MP-A3E-C20
11	20...25 A	15 kA	140MP-A3E-C25
15	25...32 A	15 kA	140MP-A3E-C32

Accesorios para 140MP

Contactos auxiliares



Contactos	Montaje	Referencia
1NA-1NC	Frontal	140MP-A-AFA11
1NA	Frontal	140MP-A-AFA10
1NC	Frontal	140MP-A-AFA01
2NA	Frontal	140MP-A-AFA20
1NA-1NC	Derecha	140MP-A-ASA11
2NA	Derecha	140MP-A-ASA20
2NC	Derecha	140MP-A-ASA02

Contactos de señalización de disparo

Contactos	Montaje	Referencia
1NA-1NC	Derecha	140MP-A-ASAR11
2NA	Derecha	140MP-A-ASAR20
2NC	Derecha	140MP-A-ASAR02

Bobinas de disparo



Descripción	Usar con	Referencia
Disparo por baja tensión (Derecha)		
24V, 50 Hz	140MP	140MP-A-U XK
110V, 50 Hz/ 120V, 60 Hz	140MP	140MP-A-U XC
230V, 50 Hz/ 240V, 60 Hz	140MP	140MP-A-U XF
400V, 50 Hz	140MP	140MP-A-U XN
Disparo por tensión de emisión (Derecha)		
20-24 V, 50/60 Hz	140MP	140MP-A-SNKJ
110V, 50/60 Hz	140MP	140MP-A-SND
200...240V, 50/60 Hz	140MP	140MP-A-SNAF
350...415V, 50/60 Hz	140MP	140MP-A-SNN

Peines de conexión para magnetotérmicos de 32 A

Descripción	Usar con	Uds	Referencias
Separación de 45mm			
2 circuit breakers	140MP	10	140MP-C-W452
3 circuit breakers	140MP	10	140MP-C-W453
4 circuit breakers	140MP	10	140MP-C-W454
5 circuit breakers	140MP	10	140MP-C-W455
Separación de 54mm (con bloque lateral)			
2 circuit breakers	140MP	10	140MP-C-W542
3 circuit breakers	140MP	10	140MP-C-W543
4 circuit breakers	140MP	10	140MP-C-W544
5 circuit breakers	140MP	10	140MP-C-W545

Descripción	Usar con	Uds	Referencias
Separación 63mm (con bloque lateral)			
2 circuit breakers	140MP	10	140MP-C-W632
3 circuit breakers	140MP	10	140MP-C-W633
4 circuit breakers	140MP	10	140MP-C-W634
5 circuit breakers	140MP	10	140MP-C-W635

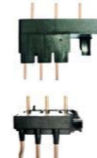
Descripción	Usar con	Referencias
Bornas de alimentación	IEC	140MP-C-WTN
Bornas de alimentación	UL	140MP-C-WTEN

Módulos de conexión 140MP

Descripción	Usar con	Referencias
Módulo 12 A	140MP-A a 100-K	140MP-A-PEK12
Módulo 25 A	140MP-A a 100-C09...C23	140MP-A-PEC23

Accesorios adicionales

Descripción	Usar con	Uds	Referencias
Cubierta	140MP	50	140MP-A-WSN
Adaptador tornillo	140MP	10	140MP-A-N45
Accionamiento en caja rojo/amarillo	140MP		140MP-A-ENY65
Accionamiento en caja negro	140MP		140MP-A-ENN65
Kit accionamiento de montaje en puerta rojo/amarillo	140MP		140MP-A-DMY65
Kit accionamiento de montaje en puerta negro	140MP		140MP-A-DMN65
Acoplamiento en puerta para accionamiento rojo/amarillo	140MP		140MP-A-DCY65
Acoplamiento en puerta para accionamiento negro	140MP		140MP-A-DC65
Acoplador – Coded Driver con tornillo	140MP		140MP-A-DNC
Acoplador – Non Coded Driver con tornillo	140MP		140MP-A-DNUC
Anillos para alineación de eje	140MP		140MP-A-SAR
Prolongador de eje 105 mm	140MP	10	140MP-A-DS
Prolongador de eje 180 mm	140MP	10	140MP-A-DSM
Soporte de prolongador de eje	140MP		140MP-A-SHS
Accesorio para bloqueo de maneta	140MP	10	140MP-A-KN1

Interrupidores Automáticos Magnetotérmicos 140M

UL file nº: E205542/E54612

Poder de corte estándar

kW	Intensidad	Poder de corte (I _{cu})	Disparo Mag	Referencia
0.02	0.1...0.16 A	100 kA	13 x le	140M-C2E-A16
0.06	0.16...0.25 A	100 kA	13 x le	140M-C2E-A25
0.09	0.25...0.4 A	100 kA	13 x le	140M-C2E-A40
0.18	0.4...0.63 A	100 kA	13 x le	140M-C2E-A63
0.25	0.63...1.0 A	100 kA	13 x le	140M-C2E-B10
0.55	1.0...1.6 A	100 kA	13 x le	140M-C2E-B16
0.75	1.6...2.5 A	100 kA	13 x le	140M-C2E-B25
1.5	2.5...4.0 A	100 kA	13 x le	140M-C2E-B40
2.2	4.0...6.3 A	100 kA	13 x le	140M-C2E-B63
4	6.3...10 A	100 kA	13 x le	140M-C2E-C10
7.5	10...16 A	65 kA	13 x le	140M-C2E-C16
10	14.5...20 A	50 kA	13 x le	140M-C2E-C20
11	18...25 A	15 kA	13 x le	140M-C2E-C25
15	27...32 A	15 kA	13 x le	140M-C2E-C32

Alto poder de corte

kW	Intensidad	Poder de corte (I _{cu})	Disparo Mag	Referencia
0.75	1.6...2.5 A	100 kA	13 x le	140M-D8E-B25
1.5	2.5...4.0 A	100 kA	13 x le	140M-D8E-B40
2.2	4.0...6.3 A	100 kA	13 x le	140M-D8E-B63
4	6.3...10 A	100 kA	13 x le	140M-D8E-C10
7.5	10...16 A	100 kA	13 x le	140M-D8E-C16
10	14.5...20 A	100 kA	13 x le	140M-D8E-C20
11	18...25 A	65 kA	13 x le	140M-D8E-C25
4	6.3...10 A	100 kA	13 x le	140M-F8E-C10
7.5	10...16 A	100 kA	13 x le	140M-F8E-C16
10	14.5...20 A	100 kA	13 x le	140M-F8E-C20
11	18...25 A	100 kA	13 x le	140M-F8E-C25
15	23...32 A	65 kA	13 x le	140M-F8E-C32
22	32...45 A	65 kA	13 x le	140M-F8E-C45

Protección de transformadores

Intensidad	Disparo Mag	Referencia
0.16 A	16...20 x le	140M-C2T-A16
0.25 A	16...20 x le	140M-C2T-A25
0.4 A	16...20 x le	140M-C2T-A40
0.63 A	16...20 x le	140M-C2T-A63
1 A	16...20 x le	140M-C2T-B10
1.6 A	16...20 x le	140M-C2T-B16



Intensidad	Disparo Mag	Referencia
2.5 A	16...20 x le	140M-C2T-B25
4 A	16...20 x le	140M-C2T-B40
6.3 A	16...20 x le	140M-C2T-B63
10 A	16...20 x le	140M-C2T-C10
16 A	16...20 x le	140M-C2T-C16
16 A	16...20 x le	140M-D8T-C16
20 A	16...20 x le	140M-D8T-C20
25 A	16...20 x le	140M-F8T-C25
32 A	16...20 x le	140M-F8T-C32

Interrupidores Automáticos sólo Magnéticos 140M

UL file nº: E205542/E54612

Disparo magnético estándar

kW	Intensidad	Poder de corte (I _{cu})	Disparo Mag	Referencia
0.02	0.16 A	100 kA	13 x le	140M-C2N-A16
0.06	0.25 A	100 kA	13 x le	140M-C2N-A25
0.09	0.4 A	100 kA	13 x le	140M-C2N-A40
0.18	0.63 A	100 kA	13 x le	140M-C2N-A63
0.25	1 A	100 kA	13 x le	140M-C2N-B10
0.55	1.6 A	100 kA	13 x le	140M-C2N-B16
0.75	2.5 A	100 kA	13 x le	140M-C2N-B25
0.75	2.5 A	100 kA	13 x le	140M-D8N-B25
1.5	4.0 A	100 kA	13 x le	140M-D8N-B40
2.2	6.3 A	100 kA	13 x le	140M-D8N-B63
4	10 A	100 kA	13 x le	140M-D8N-C10
7.5	16 A	100 kA	13 x le	140M-D8N-C16
11	25 A	65 kA	13 x le	140M-D8N-C25
15	32 A	50 kA	13 x le	140M-D8N-C32
11	25 A	100 kA	13 x le	140M-F8N-C25
15	32 A	65 kA	13 x le	140M-F8N-C32
22	45 A	65 kA	13 x le	140M-F8N-C45

Interrupidores Automáticos para Solución Multimotor de Variadores 140M

UL file nº: E205542/E54612

kW [AC-3 400V]	Intensidad	Poder de corte (I _{cu})	Disparo Mag	Referencia
0.55	1.6	65 kA	82	140M-D8V-B16
0.75	2.5	65 kA	82	140M-D8V-B25
1.5	4	65 kA	82	140M-D8V-B40
2.2	6.3	65 kA	82	140M-D8V-B63
4	10	65 kA	130	140M-D8V-C10
7.5	16	65 kA	208	140M-D8V-C16
10	20	65 kA	260	140M-D8V-C20
11	25	65 kA	325	140M-D8V-C25
13	29	50 kA	406	140M-D8V-C29
15	32	50 kA	448	140M-D8V-C32

Accesorios para 140M
Contactos Auxiliares
Contactos de señalización

Contactos	Montaje	Referencia
2NA	Derecha	140M-C-ASA20
2NC	Derecha	140M-C-ASA02
1NA-1NC	Derecha	140M-C-ASA11
1NA	Frontal	140M-C-AFA10
1NC	Frontal	140M-C-AFA01
2NA	Frontal	140M-C-AFA20
1NA-1NC	Frontal	140M-C-AFA11

Contacto de disparo

Contactos	Montaje	Referencia
2NA	Derecha	140M-C-ASAR10M10
1NA-1NC	Derecha	140M-C-ASAR10M01
1NA-1NC	Derecha	140M-C-ASAR01M10
1NA-1NC	Derecha	140M-C-ASAM11
2NA	Frontal	140M-C-AFAR10A10
1NA-1NC	Frontal	140M-C-AFAR10A01

Bobinas de disparo

Descripción	Usar con	Referencia
Disparo por baj atension (Derecha)		
24V CA, 50 Hz	140M	140M-C-UXK
120V CA, 60 Hz	140M	140M-C-UXD
220...230V CA, 50 Hz	140M	140M-C-UXF
380...400V CA, 50 Hz	140M	140M-C-UXN
Disparo por tension de emision (Derecha)		
20-24 V CA, 50/60 Hz	140M	140M-C-SNK
110V CA, 50 Hz / 120V CA, 60 Hz	140M	140M-C-SND
220...230V CA, 50 Hz	140M	140M-C-SNF
24V CC	140M	140M-A-SNZJ

Maneta con enclavamiento por candado

Usar con	Color	Referencia
140M-C/D/F	Negro	140M-C-KN1
140M-C/D	Rojo/Amarillo	140M-C-KRY1

Maneta con acoplamiento de puerta

Descripción	Usar con	Color	Referencia
Accionamiento	140M-C/D/F	Negro	140M-C-DN66
Accionamiento	140M-C/D/F	Rojo/Amarillo	140M-C-DRY66
Prolongador de eje	140M-C/D/F		140M-C-DS
Placa Inscripción: 'Main Switch'		Negro/Gris	140M-C-DFCN
Placa Inscripción: 'Emergency Off'		Negro/Amarillo	140M-C-DFCRY

Módulo de conexión

Usar con	Tipo	Referencia
140M-C - 100-K	Eco - 12 A	140M-C-PEK12
140M-C - 100-C09...C23	Eco - 25 A	140M-C-PEC23
140M-D - 100-C09...C23	Eco - 25 A	140M-D-PEC23
140M-C - 100-C09...C23	Conector	140M-C-PNC23
	Conector de bobina	140M-C-PSC23
140M-D - 100-C09...C23	Estándar	140M-D-PNC23
	Conector de bobina	140M-C-PSC43
140M-F - 100-C30...37	Estándar	140M-F-PNC37
	Conector de bobina	140M-F-PSC43
140M-F - 100-C43	Estándar	140M-F-PNC43
	Conector de bobina	140M-F-PSC43

Peines de conexión para magnetotérmicos de 32 A

Descripción	Usar con	Referencia
Separación de 45mm		
2 - interruptores	140M-C,-D	140M-C-W452N
3 - interruptores	140M-C,-D	140M-C-W453N
4 - interruptores	140M-C,-D	140M-C-W454N
5 - interruptores	140M-C,-D	140M-C-W455N
Separación de 54mm (con bloque lateral)		
2 - interruptores	140M-C,-D	140M-C-W542N
3 - interruptores	140M-C,-D	140M-C-W543N
4 - interruptores	140M-C,-D	140M-C-W544N
5 - interruptores	140M-C,-D	140M-C-W545N
Descripción		Referencia
Bornas de alimentación	UL	140M-C-WTEN
Bornas de alimentación	IEC	140M-C-WTN

Nota: Considere seleccionar unas bornas de alimentación junto al peine de conexión

Adaptador de separación (para arrancadores UL tipo E)



Usar con	Referencia
140M-C, D	140M-C-TE1
140M-F	140M-F-TE

Interruptores Automáticos Magnetotérmicos 140MG

UL file nº: E197878/E224135



kW	Intensidad	Poder de corte	Referencia
32	24...60 A	65 kA	140MG-H8E-C60
55	40...100 A	65 kA	140MG-H8E-D10
80	60...150 A	65 kA	140MG-J8E-D15

Interruptores Automáticos Magnéticos 140MG

UL file nº: E197878/E224135



kW	Ie	Intensidad	Poder de corte	Referencia
22	50 A	150...550A	36 kA	140MG-G8P-C50
30	70 A	210...770A	36 kA	140MG-G8P-C70
45	80 A	240...880A	36 kA	140MG-G8P-C80
55	100 A	300...1100	36 kA	140MG-G8P-D10
55	125 A	375...1375	36 kA	140MG-G8P-D12

kW	Ie	Intensidad	Poder de corte	Referencia
75	150 A	750...1500A	70 kA	140MG-J8P-D15
90	175 A	875...1750A	70 kA	140MG-J8P-D17
110	200 A	1000...2000A	70 kA	140MG-J8P-D20
110	225 A	1125...2250A	70 kA	140MG-J8P-D22
132	250 A	1250...2500A	70 kA	140MG-J8P-D25

Accesorios para 140MG

Descripción	Referencia
Bobina de disparo por mínima tensión 240V G, H, I, J	140G-G-UVA
Bobina de disparo por mínima tensión 240V K, M	140G-K-UVA
Bobina de disparo por emisión tensión 240V G, H, I, J	140G-G-SNA
Bobina de disparo por emisión tensión 240V K, M	140G-K-SNA
Bloque contacto auxiliar 1 NANC, G, H, I, J	140G-G-EA1A
Bloque contacto auxiliar 2 NANC, H, J	140G-H-EA2B
Bloque contacto auxiliar 2 NANC, K, M	140G-K-EA2B
Accionamiento para puerta, G, I	140G-G-RVM12B
Accionamiento para puerta, H, J	140G-H-RVM12B
Accionamiento para puerta, K	140G-K-RVM12B
Accionamiento para puerta, M	140G-M-RVM12B
Accionamiento flexible no metálico 1,3 m para G	140G-G-FCX04
Accionamiento flexible no metálico 1,3 m para H	140G-H-FCX04
Accionamiento flexible no metálico 1,3 m para I	140G-I-FCX04
Accionamiento flexible no metálico 1,3 m para J	140G-J-FCX04
Accionamiento flexible no metálico 1,3 m para K	140G-K-FCX04
Accionamiento flexible no metálico 1,3 m para M	140G-M-FCX04
Accionamiento flexible no metálico 1,3 m para N	140G-N-FCX04

Interruptores Automáticos de Caja Moldeada 140G

Guía de Selección Completa: 140G-SG001

UL file nº: E197878

Tamaño G

Intensidad Nominal	Nº Polos	Disparo térmico (A)	Disparo magnético (A)	Poder de corte @400V	Referencia
40 A	3	40	500	36kA	140G-G2C3-C40
63 A	3	63	630	36kA	140G-G2C3-C63
80 A	3	80	800	36kA	140G-G2C3-C80
100 A	3	100	1000	36kA	140G-G2C3-D10
125 A	3	125	1250	36kA	140G-G2C3-D12
160 A	3	112...160	1600	36kA	140G-G2E3-D16
100 A	3	100	1000	70kA	140G-G6C3-D10
125 A	3	125	1250	70kA	140G-G6C3-D12
160 A	3	112...160	1600	70kA	140G-G6E3-D16
40 A	4	40	500	36kA	140G-G2C4-C40
63 A	4	63	630	36kA	140G-G2C4-C63
80 A	4	80	800	36kA	140G-G2C4-C80
100 A	4	100	1000	36kA	140G-G2C4-D10
125 A	4	125	1250	36kA	140G-G2C4-D12
160 A	4	112...160	1600	36kA	140G-G2E4-D16
100 A	4	100	1000	70kA	140G-G6C4-D10
125 A	4	125	1250	70kA	140G-G6C4-D12
160 A	4	112...160	1600	70kA	140G-G6E4-D16

Tamaño H

Intensidad Nominal	Nº Polos	Disparo térmico (A)	Disparo magnético (A)	Poder de corte @400V	Referencia
90A	3	63...90	450...900	36kA	140G-H2F3-C90
100A	3	70...100	500...1000	36kA	140G-H2F3-D10
125A	3	87...125	625...1250	36kA	140G-H2F3-D12
160A	3	112...160	800...1600	36kA	140G-H2F3-D16
90A	3	63...90	450...900	70kA	140G-H6F3-C90
100A	3	70...100	500...1000	70kA	140G-H6F3-D10
125A	3	87...125	625...1250	70kA	140G-H6F3-D12
160A	3	112...160	800...1600	70kA	140G-H6F3-D16

Nota: En toda la gama - Para poder de corte de 50kA cambiar el X2XX o X6XX por X3XX.

Ejemplo: 140G-H2F3-D16 → 140G-H3F3-D16



Intensidad Nominal	Nº Polos	Disparo térmico (A)	Disparo magnético (A)	Poder de corte @400V	Referencia
90A	4	63...90	450...900	36kA	140G-H2F4-C90
100A	4	70...100	500...1000	36kA	140G-H2F4-D10
125A	4	87...125	625...1250	36kA	140G-H2F4-D12
160A	4	112...160	800...1600	36kA	140G-H2F4-D16

Tamaño I

90A	4	63...90	450...900	70kA	140G-H6F4-C90
100A	4	70...100	500...1000	70kA	140G-H6F4-D10
125A	4	87...125	625...1250	70kA	140G-H6F4-D12
160A	4	112...160	800...1600	70kA	140G-H6F4-D16

Intensidad Nominal	Nº Polos	Disparo térmico (A)	Disparo magnético (A)	Poder de corte @400V	Referencia
160A	3	160	1600	36kA	140G-I2C3-D16
200A	3	200	2000	36kA	140G-I2C3-D20
225A	3	225	2250	36kA	140G-I2C3-D22

Tamaño J

160A	4	160	1600	36kA	140G-I2C4-D16
200A	4	200	2000	36kA	140G-I2C4-D20
225A	4	225	2250	36kA	140G-I2C4-D22

Intensidad Nominal	Nº Polos	Disparo térmico (A)	Disparo magnético (A)	Poder de corte @400V	Referencia
160A	3	112...160	800...1600	36kA	140G-J2F3-D16
200A	3	140...200	1000...2000	36kA	140G-J2F3-D20
250A	3	175...255	1250...2500	36kA	140G-J2F3-D25
250A	3	175...255	1250...2500	36kA	140G-J2H3-D25*

160A	4	112...160	800...1600	36kA	140G-J2F4-D16
200A	4	140...200	1000...2000	36kA	140G-J2F4-D20
250A	4	175...255	1250...2500	36kA	140G-J2F4-D25
250A	3	175...255	1250...2500	36kA	140G-J2H4-D25*

* Protección electrónica

Tamaño K

Intensidad Nominal	Nº Polos	Disparo térmico (A)	Disparo magnético (A)	Poder de corte @400V	Referencia
300A	3	210...300	1500...3000	50kA	140G-K3F3-D30
400A	3	280...400	2000...4000	50kA	140G-K3F3-D40
300A	3	210...300	1500...3000	50kA	140G-K3H3-D30*
400A	3	280...400	2000...4000	50kA	140G-K3H3-D40*
300A	4	210...300	1500...3000	50kA	140G-K3F4-D30
400A	4	280...400	2000...4000	50kA	140G-K3F4-D40
300A	4	210...300	1500...3000	50kA	140G-K3H4-D30*
400A	4	280...400	2000...4000	50kA	140G-K3H4-D40*

* Protección electrónica

Tamaño M

Intensidad Nominal	Nº Polos	Disparo térmico (A)	Disparo magnético (A)	Poder de corte @400V	Referencia
630A	3	441...630	3150...6000	50kA	140G-M5F3-D63
800A	3	560...800	4000...8000	50kA	140G-M5F3-D80
630A	3	252...630	3150...6000	50kA	140G-M5H3-D63*
800A	3	320...800	4000...8000	50kA	140G-M5H3-D80*
630A	4	441...630	3150...6000	50kA	140G-M5F4-D63
800A	4	560...800	4000...8000	50kA	140G-M5F4-D80
630A	4	252...630	3150...6000	50kA	140G-M5H4-D63*
800A	4	320...800	4000...8000	50kA	140G-M5H4-D80*

* Protección electrónica

Tamaño N

Intensidad Nominal	Nº Polos	Disparo térmico (A)	Disparo magnético (A)	Poder de corte @400V	Referencia
1200A	3	480...1200	720...7200	50kA	140G-N5H3-E12*
1200A	3	480...1200	720...7200	50kA	140G-NS5H3-E12*
1200A	4	480...1200	720...7200	50kA	140G-N5H4-E12*
1200A	4	480...1200	720...7200	50kA	140G-NS5H4-E12*

* Protección electrónica

Tamaño R

Intensidad Nominal	Nº Polos	Disparo térmico (A)	Disparo magnético (A)	Poder de corte @400V	Referencia
2000A	3	800...2000	1200...20000	80kA	140G-R12K3-E20*
2500A	3	1000...2500	1500...25000	80kA	140G-R12K3-E25*
3000A	3	1200...3000	1800...30000	80kA	140G-R12K3-E30*
2000A	4	800...2000	1200...20000	80kA	140G-R12K4-E20*
2500A	4	1000...2500	1500...25000	80kA	140G-R12K4-E25*
3000A	4	1200...3000	1800...30000	80kA	140G-R12K4-E30*

* Protección electrónica

Accesorios 140G

UL file nº: E300325

Contactos Auxiliares

Descripción	Tamaño	Referencia
1 NANC Auxiliar (250V)	G, H, I, J	140G-G-EA1A
1 NANC Auxiliar (250V) o 1 NANC Alarma (250V)	G, H, J	140G-G-EA1AU
1 NANC Auxiliar (250V) y 1 NANC Alarma (250V)	G, H, J	140G-G-EA1R1A
2 NANC Auxiliar (250V) y 1 NANC Alarma (250V)	G, H, J	140G-G-EA2R1A
2 NANC Contacto Auxiliar (400V)	H, J	140G-H-EA2B
2 NANC Contacto Auxiliar (400V)	K, M	140G-K-EA2B
2 NANC Contacto Auxiliar (400V)	N, NS	140G-N-EA2B
4 NANC Contacto Auxiliar (400V)	R	140G-R-EA4A

Bobinas de disparo



Descripción	Tamaño	Referencia
Emisión de tensión 220...240V CA/220...250V CC	G, H, I, J	140G-G-SNA
Emisión de tensión 220...240V CA/220...250V CC	K, M	140G-K-SNA
Emisión de tensión 220...240V CA/220...250V CC	N, NS	140G-N-SNA
Emisión de tensión 220...240V CA/220...250V CC	R	140G-R-SNA
Emisión de tensión 24...30V CA/CC	G, H, I, J	140G-G-SNJ
Emisión de tensión 24...30V CA/CC	K, M	140G-K-SNJ
Emisión de tensión 24...30V CA/CC	N, NS	140G-N-SNJ
Emisión de tensión 24...30V CA/CC	R	140G-R-SNJ
Mínima tensión 220...240V CA/220...250V CC	G, H, I, J	140G-G-UVA
Mínima tensión 220...240V CA/220...250V CC	K, M	140G-K-UVA
Mínima tensión 220...240V CA/220...250V CC	N, NS	140G-N-UVA
Mínima tensión 220...240V CA/220...250V CC	R	140G-R-UVA
Mínima tensión 24...30V CA/CC	G, H, I, J	140G-G-UVJ
Mínima tensión 24...30V CA/CC	K, M	140G-K-UVJ
Mínima tensión 24...30V CA/CC	N, NS	140G-N-UVJ
Mínima tensión 24...30V CA/CC	R	140G-R-UVJ

Accionamientos

Color	Longitud	Tamaño	Referencia
Negro	304,8mm	G, I	140G-G-RVM12B
Rojo/Amarillo	304,8mm	G, I	140G-G-RVM12R
Negro	533,4mm	G, I	140G-G-RVM21B
Rojo/Amarillo	533,4mm	G, I	140G-G-RVM21R
Negro	304,8mm	H, J	140G-H-RVM12B
Rojo/Amarillo	304,8mm	H, J	140G-H-RVM12R
Negro	533,4mm	H, J	140G-H-RVM21B
Rojo/Amarillo	533,4mm	H, J	140G-H-RVM21R
Negro	304,8mm	K	140G-K-RVM12B
Rojo/Amarillo	304,8mm	K	140G-K-RVM12R
Negro	533,4mm	K	140G-K-RVM21B
Rojo/Amarillo	533,4mm	K	140G-K-RVM21R
Negro	304,8mm	M	140G-M-RVM12B
Rojo/Amarillo	304,8mm	M	140G-M-RVM12R
Negro	533,4mm	M	140G-M-RVM21B
Rojo/Amarillo	533,4mm	M	140G-M-RVM21R
Negro	304,8mm	N	140G-N-RVN12B
Rojo/Amarillo	304,8mm	N	140G-N-RVN12R
Negro	533,4mm	N	140G-N-RVN21B
Rojo/Amarillo	533,4mm	N	140G-N-RVN21R

Bornes de conexión

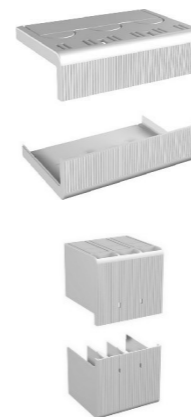
Descripción	Embalaje	Tamaño	Referencia
2.5...70mm ² Cobre	3	G	140G-G-TLC13
2.5...95mm ² Cobre	3	H	140G-H-TLC13
6...185mm ² Cobre	3	I	140G-I-TLC13
6...185mm ² Cobre	3	J	140G-J-TLC13
120...240mm ² Cobre	3	K	140G-K-TLC13
(2) 85...185mm ² Cobre	3	M	140G-M-TLC23
(4) 70...240mm ² Cobre	3	N, NS	140G-N-TLC43
(6) 50...400mm ² Cobre	3	R	140G-R-TLC63
2.5...70mm ² Cobre	4	G	140G-G-TLC14
2.5...95mm ² Cobre	4	H	140G-H-TLC14
6...185mm ² Cobre	4	I	140G-I-TLC14
6...185mm ² Cobre	4	J	140G-J-TLC14
120...240mm ² Cobre	4	K	140G-K-TLC14
(2) 85...185mm ² Cobre	4	M	140G-M-TLC24
(4) 70...240mm ² Cobre	4	N, NS	140G-N-TLC44
(6) 50...400mm ² Cobre	4	R	140G-R-TLC64

Cubiertas de protección

Altura	Nº Polos	Embalaje	Tamaño	Referencia
2mm	3	2	G	140G-G-TC3L
50mm	3	2	G	140G-G-TC3H
2mm	3	2	H	140G-H-TC3L
50mm	3	2	H	140G-H-TC3H
2mm	3	2	I	140G-I-TC3L
60mm	3	2	I	140G-I-TC3H
2mm	3	2	J	140G-J-TC3L
60mm	3	2	J	140G-J-TC3H
2mm	3	2	K	140G-K-TC3L
60mm	3	2	K	140G-K-TC3H
2mm	3	2	M	140G-M-TC3L
60mm	3	2	M	140G-M-TC3H
2mm	3	2	N, NS	140G-N-TC3L
70mm	3	2	N, NS	140G-N-TC3H
2mm	4	2	G	140G-G-TC4L
50mm	4	2	G	140G-G-TC4H
2mm	4	2	H	140G-H-TC4L
50mm	4	2	H	140G-H-TC4H
2mm	4	2	I	140G-I-TC4L
60mm	4	2	I	140G-I-TC4H
2mm	4	2	J	140G-J-TC4L
60mm	4	2	J	140G-J-TC4H
2mm	4	2	K	140G-K-TC4L
60mm	4	2	K	140G-K-TC4H
2mm	4	2	M	140G-M-TC4L
60mm	4	2	M	140G-M-TC4H
2mm	4	2	N, NS	140G-N-TC4L
70mm	4	2	N, NS	140G-N-TC4H

Seccionadores

Interruptores-seccionadores 194E y 194U

Características:

- Montaje en puerta, en perfil o interior de armario
- Interruptores de 3, 4 y 6 polos
- Versión de interruptor en caja
- Manetas para candado disponibles. Hasta 3 candados.

Guía de Selección Completa: 194-TD002 y 194-TD001

Cuerpos de interruptor para 194E: 16...100 A

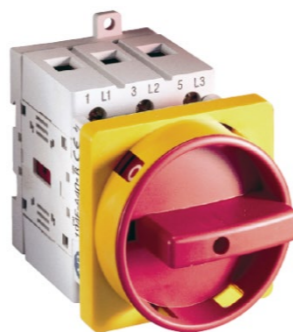

UL file nº: E54612

Interruptores ON/OFF

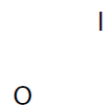

I AC-21A [A]	kW AC-23A	Polos	Montaje	Referencia
16	7.5	3	Frontal en puerta	194E-E16-1753
25	11	3	Frontal en puerta	194E-E25-1753
32	15	3	Frontal en puerta	194E-E32-1753
40	22	3	Frontal en puerta	194E-E40-1753
63	30	3	Frontal en puerta	194E-E63-1753
80	37	3	Frontal en puerta	194E-E80-1753
100	55	3	Frontal en puerta	194E-E100-1753

Para solución tetra polar añadir 4º polo. Ver la tabla en la pág. siguiente.

I AC-21A [A]	kW AC-23A	Polos	Montaje	Referencia
16	7.5	3	En perfil DIN	194E-A16-1753
25	11	3	En perfil DIN	194E-A25-1753
32	15	3	En perfil DIN	194E-A32-1753
40	22	3	En perfil DIN	194E-A40-1753
63	30	3	En perfil DIN	194E-A63-1753
80	37	3	En perfil DIN	194E-A80-1753
100	55	3	En perfil DIN	194E-A100-1753

Para solución tetra polar añadir 4º polo. Ver la tabla en la pág. siguiente.

Conmutadores

I AC-21A [A]	kW AC-23A	Polos	Montaje	Referencia
16	7.5	3	Frontal en puerta	194E-E16-3753
25	11	3	Frontal en puerta	194E-E25-3753
32	15	3	Frontal en puerta	194E-E32-3753
40	22	3	Frontal en puerta	194E-E40-3753
63	30	3	Frontal en puerta	194E-E63-3753
80	37	3	Frontal en puerta	194E-E80-3753
100	55	3	Frontal en puerta	194E-E100-3753

Para solución tetra polar añadir 4º polo. Ver la tabla en la pág. siguiente.

I AC-21A [A]	kW AC-23A	Polos	Montaje	Referencia
16	7.5	3	En perfil DIN	194E-A16-3753
25	11	3	En perfil DIN	194E-A25-3753
32	15	3	En perfil DIN	194E-A32-3753
40	22	3	En perfil DIN	194E-A40-3753
63	30	3	En perfil DIN	194E-A63-3753
80	37	3	En perfil DIN	194E-A80-3753
100	55	3	En perfil DIN	194E-A100-3753

Para solución tetra polar añadir 4º polo. Ver la tabla siguiente.

Cuarto polo

Descripción	Uso con	Referencia
Cuarto polo. Contacto NA adelantado	194E-E16	194E-E16-NP
	194E-E25	194E-E25-NP
	194E-E32	194E-E32-NP
	194E-E40	194E-E40-NP
	194E-E63	194E-E63-NP
	194E-E80	194E-E80-NP
	194E-E100	194E-E100-NP
	194E-A16	194E-A16-NP
	194E-A25	194E-A25-NP
	194E-A32	194E-A32-NP
	194E-A40	194E-A40-NP
	194E-A63	194E-A63-NP
	194E-A80	194E-A80-NP
	194E-A100	194E-A100-NP



Cuerpos de interruptor para 194U: 30...125 A (IEC)

UL file nº: E47426

Fondo de armario, 3-polos



I AC-21A [A]	Referencia Cuerpo Interruptor	Maneta Rojo/Amarillo	Eje ⁽¹⁾
40	194U-A30-1753	194L-HE6N-175	23,5cm: 194U-G3393 35,3cm: 194U-G3394
63	194U-A60-1753		
125 ⁽²⁾	194U-A100-1753		

Fondo de armario, 4-polos

I AC-21A [A]	Cuerpo Interruptor	4º Polo	Maneta Rojo/Amarillo	Eje ⁽¹⁾
40	194U-A30-1753	194U-A100-FP	194L-HE6N-175	23,5cm: 194U-G3393 35,3cm: 194U-G3394
63	194U-A60-1753			
125 ⁽²⁾	194U-A100-1753			

Frontal en puerta o empotrado, 3-polos

I AC-21A [A]	Referencia Cuerpo Interruptor	Maneta Rojo/Amarillo	Eje ⁽¹⁾
40	194U-E30-1753	194L-HE6N-175	194U-G3688
63	194U-E60-1753		
125 ⁽²⁾	194U-E100-1753		

Frontal en puerta o empotrado, 4-polos

I AC-21A [A]	Cuerpo Interruptor	4º Polo	Maneta Rojo/Amarillo	Eje ⁽¹⁾
40	194U-E30-1753	194U-E100-FP	194L-HE6N-175	194U-G3688
63	194U-E60-1753			
125 ⁽²⁾	194U-E100-1753			

Consideraciones: ¹ Hay que pedir **siempre** el eje, incluso para montaje empotrado

² En caso de UL: IEC: I = 125A → UL: I = 100 A

Cuerpos de interruptor para 194U: 160 A (IEC)

UL file nº: E47426

Fondo de armario

Polos	I AC-21A [A]	Referencia Cuerpo Interruptor	Maneta Rojo/Amarillo	Eje ⁽¹⁾
3	160	194U-A160-1753	194R-PY	30,5cm: 194U-S1
4	160	194U-A160-1754		53,3cm: 194U-S2

Frontal en puerta o empotrado

Polos	I AC-21A [A]	Referencia Cuerpo Interruptor	Maneta Rojo/Amarillo	Eje ⁽¹⁾
3	160	194U-E160-1753	194U-FY	194U-DMA
4	160	194U-E160-1754		

Consideraciones: ¹ Hay que pedir **siempre** el eje, incluso para montaje empotrado

² En caso de UL: IEC: I = 125A → UL: I = 100 A

Interruptores-seccionadores 194E en cofre

UL file nº: E54612

Salidas y entradas de cable, versión métrica

I AC-21A [A]	kW AC-23A	Polos	Tipo 0-I	Referencia
16	7.5	3	Rojo /amarillo	194E-Y16M-1753-4N
25	11	3	Rojo /amarillo	194E-Y25M-1753-6N
32	15	3	Rojo /amarillo	194E-Y32M-1753-6N
40	18.5	3	Rojo /amarillo	194E-Y40M-1753-6N
63	22	3	Rojo /amarillo	194E-Y63M-1753-6N
80	37	3	Rojo /amarillo	194E-Y80M-1753-6N
100	45	3	Rojo /amarillo	194E-Y100M-1753-6N
16	7.5	6	Rojo /amarillo	194E-Y16M-1756-4N
25	11	6	Rojo /amarillo	194E-Y25M-1756-6N
32	15	6	Rojo /amarillo	194E-Y32M-1756-6N
40	18.5	6	Rojo /amarillo	194E-Y40M-1756-6N
63	22	6	Rojo /amarillo	194E-Y63M-1756-6N
16	7.5	3	Negro/gris	194E-Y16M-1753-4G
25	11	3	Negro/gris	194E-Y25M-1753-6G
32	15	3	Negro/gris	194E-Y32M-1753-6G
40	18.5	3	Negro/gris	194E-Y40M-1753-6G
63	22	3	Negro/gris	194E-Y63M-1753-6G
80	37	3	Negro/gris	194E-Y80M-1753-6G
100	45	3	Negro/gris	194E-Y100M-1753-6G
16	7.5	6	Negro/gris	194E-Y16M-1756-4G
25	11	6	Negro/gris	194E-Y25M-1756-6G
32	15	6	Negro/gris	194E-Y32M-1756-6G
40	18.5	6	Negro/gris	194E-Y40M-1756-6G
63	22	6	Negro/gris	194E-Y63M-1756-6G



Nota: Accionamiento incluido

Accionamientos para gama 194E y 194U



Accionamientos para 194E, fijación central Ø 22,5 mm

Tipo	Referencia		
	Con placa indicadora 48 x 48 mm	Con placa indicadora 67 x 67 mm	Sin placa indicadora
A Interruptor normal	194L-HC4A-175		194L-HC4A-001
E Interruptor principal	194L-HC4E-175		194L-HC4E-001
G Interruptor principal		194L-HC6G-175	
I Parada de emergencia	194L-HC4I-175		
L Interruptor principal/ Parada de emergencia	194L-HC4L-175		
N Interruptor principal/ Parada de emergencia		194L-HC6N-175	

Accionamientos para 194E, montaje frontal o en perfil (16 A)

Tipo	Tamaño Placa	Referencia
G	48 x 48 mm	194E-HE4G-175
N	48 x 48 mm	194E-HE4N-175

Accionamientos para 194E (25...100 A) y 194U (30...125 A IEC), montaje frontal o en perfil

Tipo	Referencia		
	Con placa indicadora 48 x 48 mm	Con placa indicadora 67 x 67 mm	Sin placa indicadora
A Interruptor normal	194L-HE4A-175	194L-HE6A-175	194L-HE8A-175
E Interruptor principal	194L-HE4E-175	194L-HE6E-175	
G Interruptor principal	194E-HE4G-175	194L-HE6G-175	194L-HE8G-175
I Parada de emergencia	194L-HE4I-175	194L-HE6I-175	
L Interruptor principal/ Parada de emergencia	194L-HE4L-175	194L-HE6L-175	
N Interruptor principal/ Parada de emergencia	194E-HE4N-175	194L-HE6N-175	194L-HE8N-175

Otros accionamientos para 194U

Descripción	Usar con	Referencia
Maneta negra	Fondo de armario	194R-PB
Maneta roja/amarillo	30...160A (IEC)	194R-PY
Maneta negra	Frontal en puerta	194E-SB
Maneta roja/amarillo	30...160A (IEC)	194E-SY
Maneta negra	Frontal en puerta	194U-FB
Maneta roja/amarillo	160A (IEC)	194U-FY
Accionamiento NFPA 79	Fondo de armario 30...160A	194U-N1

Accesorios para 194E

Ejes y prolongadores

Descripción	Uso con	Referencia
Eje de plástico	Longitud 44 mm.	194L-A, 194E-A
	Longitud 52 mm.	194L-A, 194E-A
	Longitud 57mm.	194L-A, 194E-A
Prolongadores eje plástico. 24 mm.	194L-A, 194E-A	194L-G2853
Prolongadores eje metálicos	110...235 mm.	194L-A, 194E-A
	230...350 mm.	194L-A, 194E-A
Placas etiquetas adicionales. Para accionamientos:		
48 x 48, 64 x 64 y 67 x 67 mm.	194L-H...	194L-G3667
88 x 88, 90 x 90, 130 x 130 y 135 x 135 mm.	194L-H...	194L-G3515

Cubiertas

Descripción	Uso con	Referencia
Cubiertas bornas de 3/4 polos	194L-E12/16	194L-E12-C34
	194L-E20/25	194L-E20-C34
	194L-A12/16	194L-A12-C34
Cubiertas bornas de 3 polos	194L-A20/25	194L-A20-C34
	194E-16	194E-16-C3
	194E-25/32	194E-25-C3
Cubiertas bornas de 4 polos	194E-40/63	194E-40-C3
	194E-80/100	194E-80-C3
	194E-16	194E-16-C1
	194E-25/32	194E-25-C4
	194E-40/63	194E-40-C4
	194E-80/100	194E-80-C4

Bloques de contactos

Descripción	Uso con	Referencia	
Contacto auxiliar	1 N.A. + 1 N.C.	194E-E25...100	194E-E-P11
		194E-A25...100	194E-A-P11
Contacto auxiliar.	1 Cierre adelantado + 1 apertura retrasada	194E-E25...100	194E-E-PL11
		194E-A25...100	194E-A-PL11
Contacto auxiliar	1 Apertura adelantada	194E-E16	194E-E16-PD10
		194E-E25...100	194E-E-PD10
		194E-A16	194E-A16-PD10
		194E-A25...100	194E-A-PD10
		194E-E25...100	194E-E-P22
Contacto auxiliar	2 N.A. + 2 N.C.	194E-A25...100	194E-A-P22
		194E-E25...100	194E-E-P22
Borna de neutro		194E-E16	194E-E16-TN
		194E-E25/32	194E-E32-TN
		194E-E40/63	194E-E63-TN
		194E-E80/100	194E-E100-TN
		194E-A16	194E-A16-TN
		194E-A25/32	194E-A32-TN
		194E-A40/63	194E-A63-TN
		194E-A80/100	194E-A100-TN
Borna de tierra		194E-E16	194E-E16-PE
		194E-E25/32	194E-E32-PE
		194E-E40/63	194E-E63-PE
		194E-E80/100	194E-E100-PE
		194E-A16	194E-A16-PE
		194E-A25/32	194E-A32-PE
		194E-A40/63	194E-A63-PE
		194E-A80/100	194E-A100-PE

Cofres en termoplástico

Descripción	Uso con	Referencia
Dimensiones: 125x180x105 mm.		
Para 194E-40/63 con 3 y 4 polos	194E-A	194E-G3663
Para 194E-25/32 con 6 polos		
Dimensiones: 175x230x120 mm.		
Para 194E-80/100 con 3 y 4 polos	194E-A	194E-G3665
Para 194E-40/63 con 6 polos		

Accesorios para 194U

Descripción	Montaje	Uso con	Referencia
Borna de neutro	Base	30 A y 60 A	194U-A60-PE
	Base	125 A	194U-A100-PE
	Frontal/Puerta	30 A y 60 A	194U-E60-PE
	Frontal/Puerta	125 A	194U-E100-PE
Contacto auxiliar	NC	30...160 A	194U-NC
	NA	30...160 A	194U-NO
	NA/NC	30...160 A	194U-NONC
Cubrebornes	3 polos	30...125 A	194U-C3
		160 A	194U-160-C3
	4 polos	30...125 A	194U-C3 + 194U-C1
		160 A	194U-160-C4
Accesorio LOTO		Fondo de armario 30...160 A	194U-LOTO

Interruptores de Levas y Seccionadores 194L

Características:

- Amplia gama de funciones y posiciones de conmutación
- Fijación por tornillos y central de Ø 22,5 mm.
- Montaje frontal o en perfil
- Cuerpos de interruptores con protección IP20
- Accionamientos de grado de protección IP66
- Bornas fácilmente accesibles
- Bornas claramente marcadas

Guía de Selección Completa: 194-TD002

UL file nº: E54612

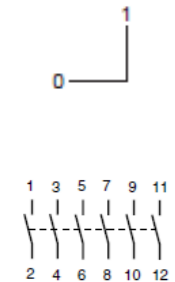

I AC-21A [A]	Polos	Montaje	Referencia	Combinaciones Accionamiento/Placa indicadora		
				Tamaño	Tipo	nº
Interruptores ON-OFF						
12	1	Frontal/Puerta	194L-E12-1751			
	2	Frontal/Puerta	194L-E12-1752			
	3	Frontal/Puerta	194L-E12-1753			
	4	Frontal/Puerta	194L-E12-1754			
	6	Frontal/Puerta	194L-E12-1756			
16	1	Frontal/Puerta	194L-E16-1751			
	2	Frontal/Puerta	194L-E16-1752			
	3	Frontal/Puerta	194L-E16-1753			
	4	Frontal/Puerta	194L-E16-1754			
	6	Frontal/Puerta	194L-E16-1756	4, 6	194L-HE...	A, E 001
20	1	Frontal/Puerta	194L-E20-1751	4		A, E, I, P 175
	2	Frontal/Puerta	194L-E20-1752	6		A, E, G, I, L, N 175
	3	Frontal/Puerta	194L-E20-1753			
	4	Frontal/Puerta	194L-E20-1754			
25	6	Frontal/Puerta	194L-E20-1756		194L-HC...	
	1	Frontal/Puerta	194L-E25-1751			B, D 001
	2	Frontal/Puerta	194L-E25-1752	4		A, C, E, I, L 175
	3	Frontal/Puerta	194L-E25-1753	6		G, N 175
	4	Frontal/Puerta	194L-E25-1754			
32	6	Frontal/Puerta	194L-E25-1756			
	3	Frontal/Puerta	194L-E32-1753			
	4	Frontal/Puerta	194L-E32-1754			
40	6	Frontal/Puerta	194L-E32-1756			
	3	Frontal/Puerta	194L-E40-1753			
	4	Frontal/Puerta	194L-E40-1754			
40	6	Frontal/Puerta	194L-E40-1756			

Interruptores Seccionadores 194R

Características:

- Con y sin fusibles
- Disponible hasta 1250 A para IEC
- Diseño compacto
- Disponible con accionamiento enclavable por candado

Guía de Selección Completa: 194R-TD001

UL file nº: E47426



Interruptor-seccionador IEC sin fusibles

Intensidad Nominal [A]	Capacidad máx. de maniobra [kW]			Nº polos	Tamaño	Referencia
	200/230 V	380/400/415 V	660/690 V			
40	7.5	15	20	3	A2	194R-N30-1753
80	15	30	40	3	B2	194R-N60-1753
125	-	63	55	3	F1	194R-NE125-1753
160	-	80	55	3	F1	194R-NE160-1753
250	-	132	90	3	F2	194R-NE250-1753
400	-	220	150	3	F3	194R-NE400-1753
630	-	280	150	3	F3	194R-NE630-1753
800	-	450	185	3	F4	194R-NE800-1753
1250	-	710	415	3	F5	194R-NE1250-1753
125	-	63	55	4	F1	194R-NE125-1754
160	-	80	55	4	F1	194R-NE160-1754
250	-	132	90	4	F2	194R-NE250-1754
400	-	220	150	4	F3	194R-NE400-1754
630	-	280	150	4	F3	194R-NE630-1754
800	-	450	185	4	F4	194R-NE800-1754
1250	-	710	415	4	F5	194R-NE1250-1754

Interruptor-seccionador IEC con fusibles DIN, tripolar

Intensidad Nominal [A]	Capacidad máx. de maniobra [kW]			Fusible DIN	Tamaño	Referencia
	200/230 V	380/400/415 V	660/690 V			
32	9	18.5	30	NH000	B1	194R-D32-1753
63	18.5	30	55	NH000	B1	194R-D63-1753
125	-	63	90	DIN 00	F13	194R-D125-1753
160	-	80	110	DIN 00	F13	194R-D160-1753
250	-	132	220	DIN T1	F15	194R-D250-1753
400	-	220	220	DIN T2	F16	194R-D400-1753
630	-	355	295	DIN T3	F17	194R-D630-1753
800	-	450	400	DIN T3	F17	194R-D800-1753
1250	-	560	400	DIN T4	F18	194R-D1250-1753

Interruptor-seccionador UL/CSA con fusibles

In [A]	Capacidad máx. de maniobra [Hp]			Fusible	Tamaño	Referencia
	240 V	480 V	600 V			
UL Clase CC. Fusibles CSA HRCI-MISC						
30	7.5	15	20	30 A CC, HRCI-Misc	A1	194R-C30-1753
Fusibles CSA HRCII-C						
30	7.5	15	20	30A HRCII-C	B1	194R-H30-1753
60	15	30	50	60A HRCII-C	B1	194R-H60-1753
UL Clase J. Fusibles CSA HRCI-J						
30	7.5	15	20	30 A Class J, HRCI-J	A1	194R-J30-1753
60	15	30	50	60 A Class J, HRCI-J	B1	194R-J60-1753
100	30	60	75	100 A Class J, HRCI-J	F5	194R-J100-1753
200	60	125	150	200 A Class J, HRCI-J	F6	194R-J200-1753
400	125	520	350	400 A Class J, HRCI-J	F7	194R-J400-1753
600	200	500	500	600 A Class J, HRCI-J	F8	194R-J600-1753
UL Clase J. Fusibles CSA HRCI-J						
800	200	500	500	800 A Class L, HRCI-L	F0	194R-J30-1753

Interruptor-seccionador UL/CSA sin fusibles

Intensidad Nominal [A]	Capacidad máx. de maniobra [Hp]			Polos	Tamaño	Referencia
	240 V	480 V	600 V			
30	7.5	15	20	3	A2	194R-N30-1753
60	15	30	40	3	B2	194R-N60-1753
100	30	75	100	3	F1	194R-NU100-1753
200	75	150	200	3	F1	194R-NU200-1753
400	125	250	350	3	F2	194R-NU400-1753
600	200	400	350	3	F3	194R-NU600-1753
800	200	500	500	3	F4	194R-NU800-1753
1200	200	500	500	3	F4	194R-NU1200-1753
100	30	75	100	3	F1	194R-NU100-1754
200	75	150	200	3	F1	194R-NU200-1754
400	125	250	350	3	F2	194R-NU400-1754
600	200	400	350	3	F3	194R-NU600-1754
800	200	500	500	3	F4	194R-NU800-1754
1200	200	500	500	3	F4	194R-NU1200-1754

Accionamientos 194R (aceptan 3 candados)

	Descripción	Color	IP	Usar con tamaños	Referencia
					Referencia
	Accionamiento estándar para candado	Negro	IP66	A1, A2, B1, B2	194R-PB
		Rojo/Amarillo			194R-PY
	Accionamiento para candado, modo prueba	Negro	IP66	A1, A2, B1, B2	194R-PBT
		Rojo/Amarillo			194R-PYT
	Accionamiento con anulador	Negro	IP66	F1, F2, F3, F13, F14, F15, F16	194R-HM4
		Rojo/Amarillo			194R-HM4E
		Negro	IP65	F4, F5, F17, F18	194R-HM4-L
		Rojo/Amarillo			194R-HM4E-L
	Accionamiento sin anulador	Negro	IP65	F4, F5, F17, F18	194R-HM4-N2-L
		Rojo/Amarillo			194R-HM4E-N2-L

Accesorios 194R
Prolongadores de eje

Longitud de eje [mm]	Usar con tamaños	Referencia
300	A1, A2, B1, B2	194R-S1
530		194R-S2
320	F1, F2, F3, F13, F14, F15, F16	194R-R7
560		194R-R8
320	F4, F5	194R-R9
560		194R-R10
320	F17, F18	194R-R11
560		194R-R12

Prolongador con accionamiento interno según NFPA 79

Longitud de eje [mm]	Usar con tamaños	Referencia
300	A1, A2, B1, B2	194R-N1
530		194R-N2
320	F1, F2, F3, F13, F14, F15, F16	194R-HM4-NFPA1
560		194R-HM4-NFPA3
320	F17, F18	194R-HM4-NFPA2
560		194R-HM4-NFPA4

Contacto auxiliar

Descripción	Tipo	Usar con tamaños	Referencia
Bloque de contactos	N.A.	A1, A2, B1, B2, F13, F14, F15, F16, F17, F18	800F-X10
	N.C.		800F-X01
	N.O.E.M		800F-X10E
	N.C.L.B.		800F-X01L
Contacto auxiliar N.A./N.C.	Primer nivel	F1, F2, F3, F4, F5	194R-1STNONC
	Segundo nivel		194R-2NDNONC

Contacto auxiliar

Intensidad nominal [A]	Para uso con	Usar con tamaños	Referencia
40	194R-_30-1753	A1, A2	194R-30-NN
80	194R-_60-1753	B1, B2	194R-60-NN

Protecciones de bornas

Descripción	Usar con	Polos	Tamaño	Referencia
Protección de bornas (3 bornas)	Interruptores con fusibles (30 A) y sin fusible (40 A)	3	A1, A2	194R-30-C3
	Interruptores con fusibles (60 A) y sin fusible (80 A)	3	B1, B2	194R-60-C3
Protección de borna (1 borna)	Cuarto polo (30/40 A)	1	A1, A2	194R-30-C1
	Cuarto polo (60/80 A)	1	B1, B2	194R-60-C1
Cubiertas de bornas IEC, sin fusibles	Interruptores IEC, 125...160 A	3	F1	194R-LNC7
		4		194R-LNC8
	Interruptores IEC, 250 A	3	F2	194R-LNC9
		4		194R-LNC10
	Interruptores IEC, 400...630 A	3	F3	194R-LNC11
		4		194R-LNC12
	Interruptores IEC, 800 A	3	F4	194R-LNC13
		4		194R-LNC14
	Interruptores IEC, 1250 A	3	F5	194R-LNC15
		4		194R-LNC16
Cubiertas de bornas IEC, con fusibles	Interruptores IEC, 100...160 A	3	F13, F14	194R-LNC27
	Interruptores IEC, 200...400 A	3	F15, F16	194R-LNC28
	Interruptores IEC, 630...800 A	3	F17	194R-LNC29
	Interruptores IEC, 1250 A	3	F18	194R-LNC30

Contadores

Minicontadores IEC 100-K

UL file nº: E3125

Características:

- Diseñados para aplicaciones comerciales e industriales no severas
- Rango de intensidad 5...12 A
- Tamaño reducido con menores requisitos de profundidad y de altura de panel
- Aplicaciones para arranques directos e inversores
- Mismas dimensiones para bobina de CA y CC

Guía de Selección Completa: 100-TD013



Minicontadores de 3 polos

kW	AC-3 (A)	AC-1 (A)	Cont. Aux	Tensión bobina	Referencia
2.2	5 A	20 A	1NA	110 V CA	100-K05D10
2.2	5 A	20 A	1NC	110 V CA	100-K05D01
4	9 A	20 A	1NA	110 V CA	100-K09D10
4	9 A	20 A	1NC	110 V CA	100-K09D01
5.5	12 A	20 A	1NA	110 V CA	100-K12D10
5.5	12 A	20 A	1NC	110 V CA	100-K12D01
2.2	5 A	20 A	1NA	230 V CA	100-K05KF10
2.2	5 A	20 A	1NC	230 V CA	100-K05KF01
4	9 A	20 A	1NA	230 V CA	100-K09KF10
4	9 A	20 A	1NC	230 V CA	100-K09KF01
5.5	12 A	20 A	1NA	230 V CA	100-K12KF10
5.5	12 A	20 A	1NC	230 V CA	100-K12KF01
2.2	5 A	20 A	1NA	24 V CC	100-K05DJ10
2.2	5 A	20 A	1NC	24 V CC	100-K05DJ01
4	9 A	20 A	1NA	24 V CC	100-K09DJ10
4	9 A	20 A	1NC	24 V CC	100-K09DJ01
5.5	12 A	20 A	1NA	24 V CC	100-K12DJ10
5.5	12 A	20 A	1NC	24 V CC	100-K12DJ01

Nota: para otras tensiones consultar la publicación 100-TD013
Ejemplo: para 24V CA código KJ; para 400V CA código KN

Minicontactores de 4 polos

kW	AC-3 (A)	AC-1 (A)	Cont. Aux	Tensión bobina	Referencia
2.2	5 A	20 A	-	110 V CA	100-K05D400
4	9 A	20 A	-	110 V CA	100-K09D400
5.5	12 A	20 A	-	110 V CA	100-K12D400
2.2	5 A	20 A	-	230 V CA	100-K05KF400
4	9 A	20 A	-	230 V CA	100-K09KF400
5.5	12 A	20 A	-	230 V CA	100-K12KF400
2.2	5 A	20 A	-	24 V CC	100-K05DJ400
4	9 A	20 A	-	24 V CC	100-K09DJ400
5.5	12 A	20 A	-	24 V CC	100-K12DJ400

Nota: para otras tensiones consultar la publicación 100-TD013
Ejemplo: para 24V CA código KJ; para 400V CA código KN

Contactos Auxiliares



Contactos	Referencia
2NA	100-KFC20
2NC	100-KFC02
1NA-1NC	100-KFC11
4NA	100-KFC40
3NA-1NC	100-KFC31
2NA-2NC	100-KFC22

Módulos supresores de sobretensión

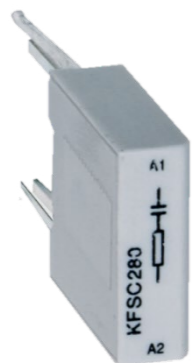

Tipo	Tensión	Referencia
RC	24...48 V CA	100-KFSC50
RC	110...280 V CA	100-KFSC280
RC	380...480 V CA	100-KFSC480
Varistor	12...55 V CA/CC	100-KFSV55
Varistor	56...136 V CA/CC	100-KFSV136
Varistor	137...277 V CA/CC	100-KFSV277
Diodo	12...250 V CC	100-KFSD250

Enclavamiento mecánico



Descripción	Referencia
Enclavamiento mecánico	100-KMCH

Módulo de conexión



Descripción	Referencia
Módulo de conexión ECO 140M-C con 100-K	140M-C-PEK12

Juegos de conexiones - Inversor y estrella/triángulo

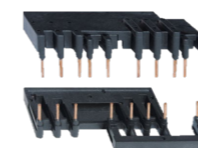

Descripción	Referencia
Inversor y conexión estrella/triángulo	100-KPR

Contadores IEC 100-C

Características:

- Rango intensidad 9...97 A
- Bajo consumo de bobinas de CA o CC
- Disponible en 3 dimensiones compactas de 45, 54, 72 mm. de ancho
- Terminales de bobinas reversibles
- Dos bornas de conexión, diferenciadas, por polo
- Accesorios comunes para contactores de todos los tamaños

Guía de Selección Completa: 100-TD013

UL file nº: E3125



kW	AC-3 (A)	AC-1 (A)	Cont. Aux	Tensión bobina	Referencia
4	9 A	32 A	1NA	110 V CA	100-C09KD10
4	9 A	32 A	1NC	110 V CA	100-C09KD01
5.5	12 A	32 A	1NA	110 V CA	100-C12KD10
5.5	12 A	32 A	1NC	110 V CA	100-C12KD01
7.5	16 A	32 A	1NA	110 V CA	100-C16KD10
7.5	16 A	32 A	1NC	110 V CA	100-C16KD01
11	23 A	32 A	1NA	110 V CA	100-C23KD10
11	23 A	32 A	1NC	110 V CA	100-C23KD01
15	30 A	65 A	-	110 V CA	100-C30KD00
18.5	37 A	65 A	-	110 V CA	100-C37KD00
22	43 A	85 A	-	110 V CA	100-C43KD00
30	55 A	85 A	-	110 V CA	100-C55KD00
32	60 A	100 A	-	110 V CA	100-C60KD00
40	72 A	100 A	-	110 V CA	100-C72KD00
45	85 A	100 A	-	110 V CA	100-C85KD00
55	97 A	130 A	-	110 V CA	100-C97KD00
4	9 A	32 A	1NA	230 V CA	100-C09KF10
4	9 A	32 A	1NC	230 V CA	100-C09KF01
5.5	12 A	32 A	1NA	230 V CA	100-C12KF10
5.5	12 A	32 A	1NC	230 V CA	100-C12KF01
7.5	16 A	32 A	1NA	230 V CA	100-C16KF10
7.5	16 A	32 A	1NC	230 V CA	100-C16KF01
11	23 A	32 A	1NA	230 V CA	100-C23KF10
11	23 A	32 A	1NC	230 V CA	100-C23KF01
15	30 A	65 A	-	230 V CA	100-C30KF00
18.5	37 A	65 A	-	230 V CA	100-C37KF00
22	43 A	85 A	-	230 V CA	100-C43KF00
30	55 A	85 A	-	230 V CA	100-C55KF00
32	60 A	100 A	-	230 V CA	100-C60KF00
40	72 A	100 A	-	230 V CA	100-C72KF00
45	85 A	100 A	-	230 V CA	100-C85KF00
55	97 A	130 A	-	230 V CA	100-C97KF00

kW	AC-3 (A)	AC-1 (A)	Cont. Aux	Tensión bobina	Referencia
4	9 A	32 A	1NA	24 V CC	100-C09EJ10
4	9 A	32 A	1NC	24 V CC	100-C09EJ01
5.5	12 A	32 A	1NA	24 V CC	100-C12EJ10
5.5	12 A	32 A	1NC	24 V CC	100-C12EJ01
7.5	16 A	32 A	1NA	24 V CC	100-C16EJ10
7.5	16 A	32 A	1NC	24 V CC	100-C16EJ01
11	23 A	32 A	1NA	24 V CC	100-C23EJ10
11	23 A	32 A	1NC	24 V CC	100-C23EJ01
15	30 A	65 A	-	24 V CC	100-C30EJ00
18.5	37 A	65 A	-	24 V CC	100-C37EJ00
22	43 A	85 A	-	24 V CC	100-C43EJ00
30	55 A	85 A	-	24 V CC	100-C55EJ00
32	60 A	100 A	-	24 V CC	100-C60DJ00
40	72 A	100 A	-	24 V CC	100-C72DJ00
45	85 A	100 A	-	24 V CC	100-C85DJ00
55	97 A	130 A	-	24 V CC	100-C97DJ00

Nota: para otras tensiones consultar la publicación 100-TD013
Ejemplo: para 24V CA código KJ; para 400V CA código KN

Contactos Auxiliares - Montaje frontal



Contactos	Referencia
2NC	100-FA02
1NA-1NC	100-FA11
2NA	100-FA20
2NA-2NC	100-FA22
3NA-1NC	100-FA31
4NA	100-FA40
2NA (1 Adelantado) - 2NC (Atrasado)	100-FAL22

Contactos Auxiliares - Montaje lateral



Contactos	Referencia
1NC	100-SB01
1NA	100-SB10
2NC	100-SB02
1NA-1NC	100-SB11
2NA	100-SB20
1NC (Adelantado) - 1NC (Atrasado)	100-SBL11

Temporizadores

Tensión	Función	Tipo	Rango	Referencia
CA	A la conexión	Neumático	0.3...30 s	100-FPTA30
CA	A la conexión	Neumático	1.8...180 s	100-FPTA180
CA	A la descon.	Neumático	0.3...30 s	100-FPTB30
CA	A la descon.	Neumático	1.8...180 s	100-FPTB180

Tensión	Función	Tipo	Rango	Referencia
110...240 V	A la conexión	Electrónico	1...30 s	100-ETA30
110...240 V	A la conexión	Electrónico	10...180 s	100-ETA180
110...240 V	Estre./triáng.	Electrónico	1...30 s	100-ETY30

Enclavamiento mecánico

Descripción	Referencia
Enclavamiento mecánico sin N.C.	100-MCA00
Enclavamiento mecánico con 2NC	100-MCA02
Cuña de unión	100-S0
Cuña de unión de 9mm	100-S9

Juegos de conexiones – Inversor

Descripción	Referencia
100-C09...C23	105-PW23
100-C30...C37	105-PW37
100-C43...C55	105-PW55
100-C60...C97	105-PW85

Juegos de conexiones - Estrella/Triángulo

Conector D	Conector Y	Referencia
100-C09...C23	100C-09...C23	170-PW23
100-C30...C37	100-C09...C23	170-PW37
100-C43	100-C30	170-PW43
100-C55	100-C37	170-PW55
100-C60...C72	100-C37...C43	170-PW72
100-C85...C97	100-C60...C72	170-PW85

Contactores IEC 100-E

Características:

- 55...560 kW @ 400V
- 75...900 HP @ 460V
- Intensidades hasta 2650 A
- Dimensiones compactas
- Gama de accesorios completa
- Bobinas electrónicas
 - AC/DC
 - Amplio rango de tensiones
 - Bajo consumo
 - Interface de PLC opcional

Guía de selección completa: 100-TD013

UL file nº: E3125

Contactores con bobina electrónica estándar

kW	AC-3	AC-1	Cont. Aux.	Tensión bobina	Referencia
55	116 A	160 A	1NO+1NC	24-60 V CA/CC	100-E116KJ11L ¹
75	146 A	225 A	1NO+1NC	24-60 V CA/CC	100-E146KJ11L ¹
90	190 A	275 A	1NO+1NC	24-60 V CA/CC	100-E190KJ11
110	205 A	350 A	1NO+1NC	24-60 V CA/CC	100-E205KJ11
132	265 A	400 A	1NO+1NC	24-60 V CA/CC	100-E265KJ11
160	305 A	500 A	1NO+1NC	24-60 V CA/CC	100-E305KJ11
200	370 A	600 A	1NO+1NC	24-60 V CA/CC	100-E370KJ11
55	116 A	160 A	1NO+1NC	100-250 V CA/CC	100-E116KD11L ¹
75	146 A	225 A	1NO+1NC	100-250 V CA/CC	100-E146KD11L ¹
90	190 A	275 A	1NO+1NC	100-250 V CA/CC	100-E190KD11
110	205 A	350 A	1NO+1NC	100-250 V CA/CC	100-E205KD11
132	265 A	400 A	1NO+1NC	100-250 V CA/CC	100-E265KD11
160	305 A	500 A	1NO+1NC	100-250 V CA/CC	100-E305KD11
200	370 A	600 A	1NO+1NC	100-250 V CA/CC	100-E370KD11

Nota: para otras tensiones consultar la publicación 100-TD013

¹Incluye Terminal lugs. Para pedir el contactor sin estos quitar la terminación -L

Contadores con PLC interface

kW	AC-3	AC-1	Cont. Aux	Tensión bobina	Referencia
55	116 A	160 A	1NO+1NC	24-60 V CA/CC	100-E116EJ11L ¹
75	146 A	225 A	1NO+1NC	24-60 V CA/CC	100-E146EJ11L ¹
90	190 A	275 A	1NO+1NC	24-60 V CA/CC	100-E190EJ11
110	205 A	350 A	1NO+1NC	24-60 V CA/CC	100-E205EJ11
132	265 A	400 A	1NO+1NC	24-60 V CA/CC	100-E265EJ11
160	305 A	500 A	1NO+1NC	24-60 V CA/CC	100-E305EJ11
200	370 A	600 A	1NO+1NC	24-60 V CA/CC	100-E370EJ11
200	400 A	600 A	1NO+1NC	24-60 V CC	100-E400EJ11
250	460 A	700 A	1NO+1NC	24-60 V CC	100-E460EJ11
315	580 A	800 A	1NO+1NC	24-60 V CC	100-E580EJ11
400	750 A	1050 A	1NO+1NC	24-60 V CC	100-E750EJ11
475	860 A	1350 A	1NO+1NC	24-60 V CC	100-E860EJ11
560	1060 A	1650 A	1NO+1NC	24-60 V CC	100-E1060EJ11
-	-	1260 A	1NO+1NC	24-60 V CC	100-E1260EJ11
55	116 A	160 A	1NO+1NC	100-250 V CA/CC	100-E116ED11L ¹
75	146 A	225 A	1NO+1NC	100-250 V CA/CC	100-E146ED11L ¹
90	190 A	275 A	1NO+1NC	100-250 V CA/CC	100-E190ED11
110	205 A	350 A	1NO+1NC	100-250 V CA/CC	100-E205ED11
132	265 A	400 A	1NO+1NC	100-250 V CA/CC	100-E265ED11
160	305 A	500 A	1NO+1NC	100-250 V CA/CC	100-E305ED11
200	370 A	600 A	1NO+1NC	100-250 V CA/CC	100-E370ED11
200	400 A	600 A	1NO+1NC	100-250 V CA/CC	100-E400ED11
250	460 A	700 A	1NO+1NC	100-250 V CA/CC	100-E460ED11
315	580 A	800 A	1NO+1NC	100-250 V CA/CC	100-E580ED11
400	750 A	1050 A	1NO+1NC	100-250 V CA/CC	100-E750ED11
475	860 A	1350 A	1NO+1NC	100-250 V CA/CC	100-E860ED11
560	1060 A	1650 A	1NO+1NC	100-250 V CA/CC	100-E1060ED11
-	-	1260 A	1NO+1NC	100-250 V CA/CC	100-E1260ED11
-	-	2050 A	1NO+1NC	100-250 V CA/CC	100-E2050ED11
-	-	2650 A	1NO+1NC	100-250 V CA/CC	100-E2650ED11

Nota: para otras tensiones consultar la publicación 100-TD013

¹Incluye Terminal lugs. Para pedir el contactor sin estos quitar la terminación -L

Contactos Auxiliares - Montaje lateral



Diagrama	Contactos	Usar con	Referencia
	1NA-1NC	100-E116...E370	100-ES1-11
	1NA-1NC	100-E116...E370	100-ES2-11
	1NA-1NC	100-E400...E2650	100-ES3-11
	1NA-1NC	100-E400...E2650	100-ES4-11

Terminales de conexión



Descripción	Usar con	Referencia
Estándar para 100-E116*L y 100-E146*L • Kit de 2	100-E116...100-E146	100-ECL146
	100-E190...100-E205	100-ETL205
	100-E265...100-E370	100-ETL370
	100-E265...100-E370	100-ETL370B
	100-E400...100-E460	100-ETL580
Terminales de conexión • Kit de 3	100-E580...E750, 100-E1260	100-ETL750
	100-E860	100-ETL860
	100-E1060	100-ETL1060
	100-E1060	100-ETL1060B

Enclavamiento mecánico



Usar con	Referencia
100-E116...100-E146	100-EM1-00
100-E90...100-E205	100-EM1-00
100-E265...100-E370	100-EM1-00
100-E116...100-E146 hasta 100-E190...100-E205	100-EM4-00
100-E190...100-E205 hasta 100-E265...100-E370	100-EM5-00
100-E400...100-E750, 100-E1260	100-EM2-00
100-E860...100-E1060, 100-E2050...100-E2650	100-EM3-00

Cubiertas de protección

Descripción	Usar con	Referencia
Contactos con bornas de compresión	100-E116...100-E46	100-ETS146L
	100-E190...100-E205	100-ETS205L
	100-E265...100-E370	100-ETS370L
	100-E400...100-E460	100-ETS460L
	100-E580...100-E750	100-ETS750L
Contactos con bornas de conexión	100-E190...100-E205	100-ETS205C
	100-E265...100-E370	100-ETS370C
	100-E400...100-E460	100-ETS460C
	100-E580...100-E750, 100-E1260	100-ETS750C

Kits de cableado



Descripción	Usar con	Referencia
Kit cableado para inversor	100-E116...100-E146	105-PW146
	100-E190...100-E205	105-PW205 (1)
	100-E265...100-E370	105-PW370 (1)
	100-E400...100-E460	105-PW460 (2)
	100-E580...100-E750	105-PW750 (2)
Kit cableado para estrella triángulo	100-E116...100-E146	170-PW146
	100-E116...100-E146	170-PW190
	100-E190...100-E205	170-PW205
	100-E190...100-E205	170-PW265
	100-E265...100-E370	170-PW370
	100-E400...100-E460	170-PW460
	100-E400...100-E460	170-PW580
Barras para cortocircuito	100-E116...100-E146	170-PWY146
	100-E190...100-E205	170-PWY205
	100-E265...100-E370	170-PWY370
	100-E400...100-E460	170-PWY460
	100-E580...100-E750	170-PWY750

Contadores de Seguridad IEC 100S-C/-E

Características:

- Rango intensidad 100S-C: 9...97 A
- Rango intensidad 100S-E: 116...750 A
- Bobinas de operación de CA y CC
- Funcionamiento con contactos mecánicamente unidos o en espejo
- Elevada seguridad para el usuario y la instalación

Guía de Selección Completa: 100-TD013

UL file nº: E3125

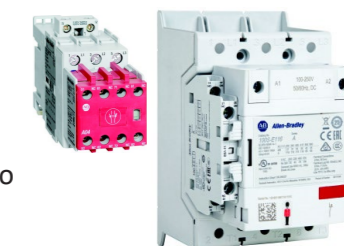

Contadores 100S-C

kW	AC-3 (A)	AC-1 (A)	Cont. Aux	Tensión bobina	Referencia
4	9 A	32 A	1NA+4NC	110 V CA	100S-C09D14BC
5.5	12 A	32 A	1NA+4NC	110 V CA	100S-C12D14BC
7.5	16 A	32 A	1NA+4NC	110 V CA	100S-C16D14BC
11	23 A	32 A	1NA+4NC	110 V CA	100S-C23D14BC
15	30 A	65 A	1NA+4NC	110 V CA	100S-C30D14BC
18,5/20	37 A	65 A	1NA+4NC	110 V CA	100S-C37D14BC
22	43 A	85 A	1NA+4NC	110 V CA	100S-C43D14BC
30	55 A	85 A	1NA+4NC	110 V CA	100S-C55D14BC
32	60 A	100 A	1NA+4NC	110 V CA	100S-C60D14BC
40	72 A	100 A	1NA+4NC	110 V CA	100S-C72D14BC
45	85 A	100 A	1NA+4NC	110 V CA	100S-C85D14BC
55	97 A	100 A	1NA+4NC	110 V CA	100S-C97D14BC
4	9 A	32 A	1NA+4NC	230 V CA	100S-C09KF14BC
5.5	12 A	32 A	1NA+4NC	230 V CA	100S-C12KF14BC
7.5	16 A	32 A	1NA+4NC	230 V CA	100S-C16KF14BC
11	23 A	32 A	1NA+4NC	230 V CA	100S-C23KF14BC
15	30 A	65 A	1NA+4NC	230 V CA	100S-C30KF14BC
18,5/20	37 A	65 A	1NA+4NC	230 V CA	100S-C37KF14BC
22	43 A	85 A	1NA+4NC	230 V CA	100S-C43KF14BC
30	55 A	85 A	1NA+4NC	230 V CA	100S-C55KF14BC
32	60 A	100 A	1NA+4NC	230 V CA	100S-C60KF14BC
40	72 A	100 A	1NA+4NC	230 V CA	100S-C72KF14BC
45	85 A	100 A	1NA+4NC	230 V CA	100S-C85KF14BC
55	97 A	100 A	1NA+4NC	230 V CA	100S-C97KF14BC

kW	AC-3 (A)	AC-1 (A)	Cont. Aux	Tensión bobina	Referencia
4	9 A	32 A	1NA+4NC	24 V CC electrónica	100S-C09EJ14BC
5.5	12 A	32 A	1NA+4NC	24 V CC electrónica	100S-C12EJ14BC
7.5	16 A	32 A	1NA+4NC	24 V CC electrónica	100S-C16EJ14BC
11	23 A	32 A	1NA+4NC	24 V CC electrónica	100S-C23EJ14BC
15	30 A	65 A	1NA+4NC	24 V CC electrónica	100S-C30EJ14BC
18,5/20	37 A	65 A	1NA+4NC	24 V CC electrónica	100S-C37EJ14BC
22	43 A	85 A	1NA+4NC	24 V CC electrónica	100S-C43EJ14BC
30	55 A	85 A	1NA+4NC	24 V CC electrónica	100S-C55EJ14BC
32	60 A	100 A	1NA+4NC	24 V CC con diodo	100S-C60DJ14BC
40	72 A	100 A	1NA+4NC	24 V CC con diodo	100S-C72DJ14BC
45	85 A	100 A	1NA+4NC	24 V CC con diodo	100S-C85DJ14BC
55	97 A	100 A	1NA+4NC	24 V CC con diodo	100S-C97DJ14BC

Nota: Para más tensiones consultar la publicación 100-TD013
Se pueden usar todos los accesorios del 100-C menos el bloque de contactos
Cambiar el sufijo -BC (contactos auxiliares bifurcados) por -C (contactos estándar)

Contadores 100S-E

kW	AC-3 Int.	AC-1	Cont. Aux	Tensión bobina	Referencia
55	116 A	160 A	1NA+2NC	24-60 V CA/CC	100S-E116KJ12C
75	146 A	225 A	1NA+2NC	24-60 V CA/CC	100S-E146KJ12C
90	190 A	275 A	1NA+2NC	24-60 V CA/CC	100S-E190KJ12C
110	205 A	350 A	1NA+2NC	24-60 V CA/CC	100S-E205KJ12C
132	265 A	400 A	1NA+2NC	24-60 V CA/CC	100S-E265KJ12C
160	305 A	500 A	1NA+2NC	24-60 V CA/CC	100S-E305KJ12C
200	370 A	600 A	1NA+2NC	24-60 V CA/CC	100S-E370KJ12C
200	400 A	600 A	1NA+2NC	24-60 V CC	100S-E400EJ12C
250	460 A	700 A	1NA+2NC	24-60 V CC	100S-E460EJ12C
315	580 A	800 A	1NA+2NC	24-60 V CC	100S-E580EJ12C
400	750 A	1050 A	1NA+2NC	24-60 V CC	100S-E750EJ12C
55	116 A	160 A	1NA+2NC	100-250 V CA/CC	100S-E116KD12C
75	146 A	225 A	1NA+2NC	100-250 V CA/CC	100S-E146KD12C
90	190 A	275 A	1NA+2NC	100-250 V CA/CC	100S-E190KD12C
110	205 A	350 A	1NA+2NC	100-250 V CA/CC	100S-E205KD12C
132	265 A	400 A	1NA+2NC	100-250 V CA/CC	100S-E265KD12C
160	305 A	500 A	1NA+2NC	100-250 V CA/CC	100S-E305KD12C
200	370 A	600 A	1NA+2NC	100-250 V CA/CC	100S-E370KD12C
200	400 A	600 A	1NA+2NC	100-250 V CA/CC	100S-E400ED12C
250	460 A	700 A	1NA+2NC	100-250 V CC	100S-E460EJ12C
315	580 A	800 A	1NA+2NC	100-250 V CC	100S-E580EJ12C
400	750 A	1050 A	1NA+2NC	100-250 CC	100S-E750EJ12C

Nota: los 2 NC se corresponden a un 1 NC y un 1 NC espejo

Relés de Sobrecarga

Diseñados para su integración con la familia de contactores 100. El amplio rango de relés de sobrecarga ofrece la posibilidad de control de intensidad convencional, térmica o electrónica. Los dispositivos electrónicos ofrecen una protección superior con opciones de conectividad y selección de disparo.



Guía de Selección Completa:

- 193-K/T1: 193-TD010
- E1: 193-TD011
- E100: 193-TD013
- E300/E200: 193-TD006

Características:

- Amplio rango de protección de motor
- Opciones de conectividad a redes industriales
- Bajo consumo

Relés de sobrecarga térmica bimetalicos - 193-K



UL file nº: E14840

Rango	Rearme	Clase Disparo	Contactos	Usar con	Referencia
0.1...0.16 A	Man/Auto	10	1NO-1NC	100-K05...K12	193-KA16
0.16...0.25 A	Man/Auto	10	1NO-1NC	100-K05...K12	193-KA25
0.25...0.40 A	Man/Auto	10	1NO-1NC	100-K05...K12	193-KA40
0.35...0.50 A	Man/Auto	10	1NO-1NC	100-K05...K12	193-KA50
0.45...0.63 A	Man/Auto	10	1NO-1NC	100-K05...K12	193-KA63
0.55...0.80 A	Man/Auto	10	1NO-1NC	100-K05...K12	193-KA80
0.75...1.0 A	Man/Auto	10	1NO-1NC	100-K05...K12	193-KB10
0.90...1.3 A	Man/Auto	10	1NO-1NC	100-K05...K12	193-KB13
1.1...1.6 A	Man/Auto	10	1NO-1NC	100-K05...K12	193-KB16
1.4...2.0 A	Man/Auto	10	1NO-1NC	100-K05...K12	193-KB20
1.8...2.5 A	Man/Auto	10	1NO-1NC	100-K05...K12	193-KB25
2.3...3.2 A	Man/Auto	10	1NO-1NC	100-K05...K12	193-KB32
2.9...4.0 A	Man/Auto	10	1NO-1NC	100-K05...K12	193-KB40
3.5...4.8 A	Man/Auto	10	1NO-1NC	100-K05...K12	193-KB48
4.5...6.3 A	Man/Auto	10	1NO-1NC	100-K05...K12	193-KB63
5.5...7.5 A	Man/Auto	10	1NO-1NC	100-K09...K12	193-KB75
7.2...10.0 A	Man/Auto	10	1NO-1NC	100-K09...K12	193-KC10
9.0...12.5 A	Man/Auto	10	1NO-1NC	100-K12	193-KC12

Relés de sobrecarga térmica bimetálicos - 193-T1

UL file nº: E14840



Rango	Rearme	Clase Disparo	Contactos	Usar con	Referencia
0.16...0.25 A	Man/Auto	10	1NO-1NC	100-C09...C23	193-T1AA25
0.25...0.40 A	Man/Auto	10	1NO-1NC	100-C09...C23	193-T1AA40
0.35...0.50 A	Man/Auto	10	1NO-1NC	100-C09...C23	193-T1AA50
0.45...0.63 A	Man/Auto	10	1NO-1NC	100-C09...C23	193-T1AA63
0.55...0.80 A	Man/Auto	10	1NO-1NC	100-C09...C23	193-T1AA80
0.75...1.0 A	Man/Auto	10	1NO-1NC	100-C09...C23	193-T1AB10
0.90...1.3 A	Man/Auto	10	1NO-1NC	100-C09...C23	193-T1AB13
1.1...1.6 A	Man/Auto	10	1NO-1NC	100-C09...C23	193-T1AB16
1.4...2.0 A	Man/Auto	10	1NO-1NC	100-C09...C23	193-T1AB20
1.8...2.5 A	Man/Auto	10	1NO-1NC	100-C09...C23	193-T1AB25
2.3...3.2 A	Man/Auto	10	1NO-1NC	100-C09...C23	193-T1AB32
2.9...4.0 A	Man/Auto	10	1NO-1NC	100-C09...C23	193-T1AB40
3.5...4.8 A	Man/Auto	10	1NO-1NC	100-C09...C23	193-T1AB48
4.5...6.3 A	Man/Auto	10	1NO-1NC	100-C09...C23	193-T1AB63
5.5...7.5 A	Man/Auto	10	1NO-1NC	100-C09...C23	193-T1AB75
7.2...10.0 A	Man/Auto	10	1NO-1NC	100-C09...C23	193-T1AC10
9.0...12.5 A	Man/Auto	10	1NO-1NC	100-C09...C23	193-T1AC12
11.3...16 A	Man/Auto	10	1NO-1NC	10C12...C23	193-T1AC16
15...20 A	Man/Auto	10	1NO-1NC	100-C16...C23	193-T1AC20
17.5...21.5 A	Man/Auto	10	1NO-1NC	100-C16...C23	193-T1AC21
21...25 A	Man/Auto	10	1NO-1NC	100-C23	193-T1AC25
24.5...30 A	Man/Auto	10	1NO-1NC	100-C30...C37	193-T1BC30
29...36 A	Man/Auto	10	1NO-1NC	100-C30...C37	193-T1BC36
33...38 A	Man/Auto	10	1NO-1NC	100-C37	193-T1BC38
35...47 A	Man/Auto	10	1NO-1NC	100-C43...C55	193-T1CC47
45...60 A	Man/Auto	10	1NO-1NC	100-C60...C85	193-T1CC60
58...75 A	Man/Auto	10	1NO-1NC	100-C72...C85	193-T1DC75
72...90 A	Man/Auto	10	1NO-1NC	Standalone	193-T1DC90

Relé de sobrecarga térmico electrónico - 193-ED: E1

(Este producto será discontinuado en 2021, su reemplazo es la familia E100)



UL file nº: E14840

Rango	Rearme	Clase Disparo	Contactos	Usar con	Referencia
0.1...0.5 A	Manual	10	1NO-1NC	100-C09...C23	193-ED1AB
0.2...1 A	Manual	10	1NO-1NC	100-C09...C23	193-ED1BB
1...5 A	Manual	10	1NO-1NC	100-C09...C23	193-ED1CB
3.2...16 A	Manual	10	1NO-1NC	100-C09...C23	193-ED1DB
5.4...27 A	Manual	10	1NO-1NC	100-C09...C23	193-ED1EB
5.4...27 A	Manual	10	1NO-1NC	100-C30...C43	193-ED1ED
9...45 A	Manual	10	1NO-1NC	100-C30...C43	193-ED1FD
1...5 A	Man/Auto	10/15/20/30	1NA-1NC	Pasante	193-ED1CP
3.2...16 A	Man/Auto	10/15/20/30	1NA-1NC	Pasante	193-ED1DP
5.4...27 A	Man/Auto	10/15/20/30	1NA-1NC	Pasante	193-ED1EP

Relé de sobrecarga térmico electrónico avanzado - 193-EE: E1 Plus

(Este producto será discontinuado en 2021, su reemplazo es la familia E100)



UL file nº: E14840

Rango	Rearme	Clase Disparo	Contactos	Usar con	Referencia
0.1...0.5 A	Man/Auto	10/15/20/30	1NO-1NC	100-C09...C23	193-EEAB
0.2...1 A	Man/Auto	10/15/20/30	1NO-1NC		193-EEBB
1...5 A	Man/Auto	10/15/20/30	1NO-1NC		193-EECB
3.2...16 A	Man/Auto	10/15/20/30	1NO-1NC	100-C30...C55	193-EEDB
5.4...27 A	Man/Auto	10/15/20/30	1NO-1NC		193-EEEB
1...5 A	Man/Auto	10/15/20/30	1NO-1NC		193-EECD
3.2...16 A	Man/Auto	10/15/20/30	1NO-1NC	100-C60...C97	193-EEDD
5.4...27 A	Man/Auto	10/15/20/30	1NO-1NC		193-EEED
9...45 A	Man/Auto	10/15/20/30	1NO-1NC		193-EEFD
11...55 A	Man/Auto	10/15/20/30	1NO-1NC	100-C60...C97	193-EEQD
5.4...27 A	Man/Auto	10/15/20/30	1NO-1NC		193-EEEE
18...90 A	Man/Auto	10/15/20/30	1NO-1NC		193-EEGE

Rango	Rearme	Clase Disparo	Contactos	Usar con	Referencia
30...150 A	Man/Auto	10/15/20/30	1NO-1NC	100-E116...E146	193-EEHJ
40...200 A	Man/Auto	10/15/20/30	1NO-1NC	100-E190...E205	193-EEJJ
1...5 A	Man/Auto	10/15/20/30	1NO-1NC	Pasante	193-EECP
3.2...16 A	Man/Auto	10/15/20/30	1NO-1NC	Pasante	193-EEDP
5.4...27 A	Man/Auto	10/15/20/30	1NO-1NC	Pasante	193-EEEP

Nota: Los E1 de montaje sobre 100-E no incluyen los terminales de conexión

Accesorios

(Los accesorios para 193-ED y EE serán discontinuados en 2021)

Zócalo para montaje en panel/perfil DIN



Usar con	Referencia
193-ED y 193-EE_B	193-EPB
193-EE_D	193-EPD
193-EE_E	193-EPE
193-T1 A A/ AB/BC	193-T1APM

Rearme a distancia



Bobina	Usar con	Referencia
100 V CA	193-T1/193-K	193-T1RD
220...240 V CA	193-T1/193-K	193-T1RKF
24 V CC	193-T1/193-K	193-T1RZJ

Módulos opcionales



Red	Bloque rotor	Rearme	Termistancias	E/S	Referencia
No	Sí	Sí	No	No	193-EJM
No	No	Sí	Sí	No	193-EPT
No	No	Sí	No	No	193-ERR
DeviceNet	Sí	Sí	No	2 E - 1 S	193-EDN
EtherNet/IP	Sí	Sí	No	2 E - 1 S	193-ETN
ProfiBus DP	Sí	Sí	No	2 E - 1 S	193-EPRB

Rearme externo (IP66)



Descripción	Usar con	Referencia
Pulsador externo de rearme	193-K/ED/EE	800FP-R611
Varilla de rearme	193-K/ED/EE	800F-ATR08

Pantalla indicadora para puerta



Descripción	Usar con	Referencia
Rearme externo con indicadores	193-EE/EJM/EPT/ERR	193-ERID

Relé de sobrecarga electrónico Básico E100 – 193-1EE



UL file nº: E14840

Rango	Rearme	Clase disparo	Contactos	Usar con	Referencia
0.1...0.5 A	Manual	10, 20	1NO-1NC	100-C09...C23	193-1EEAB
0.2...1 A	Manual	10, 20	1NO-1NC	100-C09...C23	193-1EEBB
1...5 A	Manual	10, 20	1NO-1NC	100-C09...C23	193-1EECB
3.2...16 A	Manual	10, 20	1NO-1NC	100-C09...C23	193-1EEDB
5.4...27 A	Manual	10, 20	1NO-1NC	100-C09...C23	193-1EEEB
5.4...27 A	Manual	10, 20	1NO-1NC	100-C30...C55	193-1EEED
9...55 A	Manual	10, 20	1NO-1NC	100-C30...C55	193-1EEFD
20...100 A	Manual	10, 20	1NO-1NC	100-C60...C97	193-1EEGE
1.0...5.0	Manual	10, 20	1NO-1NC	Pasante	193-1EECP
3.2...16	Manual	10, 20	1NO-1NC	Pasante	193-1EEDP
5.4...27	Manual	10, 20	1NO-1NC	Pasante	193-1EEEP
11...55	Manual	10, 20	1NO-1NC	Pasante	193-1EEFP
20...100	Manual	10, 20	1NO-1NC	Pasante	193-1EEGP

Relé de sobrecarga electrónico Avanzado E100 – 193-1EF



UL file nº: E14840

Rango	Rearme	Clase disparo	Contactos	Usar con	Referencia
Montaje sobre contactor					
0.1...0.5 A	Man/Auto	10/15/20/30	1NO-1NC	100-C09...C23	193-1EFAB
0.2...1.0 A	Man/Auto	10/15/20/30	1NO-1NC		193-1EFBB
1.0...5.0 A	Man/Auto	10/15/20/30	1NO-1NC	100-C09...C23	193-1EFCEB
3.2...16 A	Man/Auto	10/15/20/30	1NO-1NC		193-1EFDB
5.4...27 A	Man/Auto	10/15/20/30	1NO-1NC	100-C30...C55	193-1EFEB
5.4...27 A	Man/Auto	10/15/20/30	1NO-1NC		193-1EFED
11...55 A	Man/Auto	10/15/20/30	1NO-1NC	100-C30...C55	193-1EFFD
20...100 A	Man/Auto	10/15/20/30	1NO-1NC		100-C60...C97
Montaje en panel/carril DIN y pasante					
1.0...5.0 A	Man/Auto	10/15/20/30	1NO-1NC	Todos los contactores	193-1EFCEP
3.2...16 A	Man/Auto	10/15/20/30	1NO-1NC		193-1EFDP
5.4...27 A	Man/Auto	10/15/20/30	1NO-1NC		193-1EFEP
11...55 A	Man/Auto	10/15/20/30	1NO-1NC		193-1EFFP
20...100 A	Man/Auto	10/15/20/30	1NO-1NC		193-1EFGP

Rango	Rearme	Clase disparo	Contactos	Usar con	Referencia
Montaje en panel/carril DIN y pasante					
30...150 A	Man/Auto	10/15/20/30	1NO-1NC	Todos los contactores con transformador de corriente externo	193-1EFHZ
40...200 A	Man/Auto	10/15/20/30	1NO-1NC		193-1EFJZ
60...300 A	Man/Auto	10/15/20/30	1NO-1NC		193-1EFKZ
100...500 A	Man/Auto	10/15/20/30	1NO-1NC		193-1EFLZ
120...600 A	Man/Auto	10/15/20/30	1NO-1NC		193-1EFMZ
160...800 A	Man/Auto	10/15/20/30	1NO-1NC		193-1EFNZ
80...400 A	Man/Auto	10/15/20/30	1NO-1NC		193-1EFWZ

Accessories

Zócalo para carril DIN/montaje en panel



Tamaño	Usar con	Referencia
E100 Frame B		193-1EPB
E100 Frame D	193-1EE, 193-1EF	193-1EPD
E100 Frame E		193-1EPE
Relés bimetálicos	193-T1 A A/ AB/BC	193-T1APM

UL file nº: E14840

Rearme remoto



Tensión	Usar con	Referencia
240V CA		193-1EPB
120V CA	193-1EE, 193/592-1EF	193-1EPD
24V CC		193-1EPE
100 VCA		193-T1RD
220...240 VCA	193-T1/193-K	193-T1RKF
24 V CC		193-T1RZJ



Módulos de expansión E100



Descripción	Usar con	Referencia
Módulo Protección Universal (GF/jam)	193-1EF	193-1EGJ
Adaptador reset (reset remote electrónico)	193-1EF	193-1ERR
Estación operador con reset	193-1ERR	193-ERID
Estación operador sin reset	193-1ERR	193-1ERIDN

Otros accesorios para E100



Descripción	Usar con	Referencia
Protección ante alteraciones	193-1EE,1EF	193-1BC8
Adaptador reset externo	193-1EE,1EF	193-1ERA
Kit para montaje en panel/carril DIN (incluye cable comunicación)	193-1EGJ, 193-1ERR	193-1EIKIT1
Kit de instalación y terminal blocks extra con cable incluidos	193-1EGJ, 193-1ERR	193-1EIKIT2

Relés de Control



Tipo	Tensión	Referencia
Relé de termistancia	24...48 V CA/CC	817S-PTC-48
Relé de termistancia	115 V CA	817S-PTC-115
Relé de termistancia	230 V CA	817S-PTC-230
Relé de intensidad	230 V CA 1F	809S-C1-10A-230
Relé de tensión	230 V CA 3F	813S-V3-230V
Relé de tensión	400 V CA 3F	813S-V3-400V
Relé de potencia	400 V CA 3F	814S-W3-480V-10A

UL file nº: E14840

Relé de Sobrecarga Electrónico E300/E200

Familia 193-E300/E200:

Un Relé Electrónico de Sobrecarga E300 o E200 se compone obligatoriamente de un módulo de detección, un módulo de control y un módulo de comunicación. Además hay módulos de expansión opcionales.

UL file nº: E14840



Módulos de detección

Intensidad (A)	Montaje	Uso con	Referencia
0,5...30	Contactores IEC	100-C09...C23	193-ESM-●-30A-C23
		100-C30...C50	193-ESM-●-30A-C55
		100-C30...C50	193-ESM-●-60A-C55
		100-C60...100-C97	193-ESM-●-100A-C97
6...60		100-E116...E146	193-ESM-●-200A-E146
		100-E190...E205	193-ESM-●-200A-E205

0,5...30	Terminales de alimentación eléctrica para montaje en panel/perfil DIN	Todos los contactores	193-ESM-●-30A-T
6...60		Todos los contactores	193-ESM-●-60A-T
10...100		Todos los contactores	193-ESM-●-100A-T
20...200		Todos los contactores	193-ESM-●-200A-T

0,5...30	Montaje en perfil DIN/panel, pasante	Todos los contactores	193-ESM-●-30A-P
6...60		Todos los contactores	193-ESM-●-60A-P
10...100		Todos los contactores	193-ESM-●-100A-P
20...200		Todos los contactores	193-ESM-●-200A-P

Modelo:	Código:
● Corriente	I
● Corriente/Fallo de tierra	IG
● Tensión/Corriente/Fallo de tierra	VIG

Ejemplo: 193-ESM-IG-30A-C23

Módulos de control

Descripción	Entradas/Salidas	Tensión de control	Referencia
Módulo de E/S	2 entradas/ 2 salidas	24 VCC	193-EIO-22-24D
	6 entradas/ 3 salidas	24 VCC	193-EIO-63-24D
	2 entradas/ 2 salidas	110...120 VCA, 50/60Hz	193-EIO-22-120
	4 entradas/ 3 salidas	110...120 VCA, 50/60Hz	193-EIO-43-120
	2 entradas/ 2 salidas	220...240 VCA, 50/60Hz	193-EIO-22-240
	4 entradas/ 3 salidas	220...240 VCA, 50/60Hz	193-EIO-43-240
Módulo de E/S y protección. Termistor (PTC) y corriente de fallo a tierra externa*	4 entradas/ 2 salidas	24 VCC	193-EIOGP-42-24D
	2 entradas/ 2 salidas	110...120 VCA, 50/60Hz	193-EIOGP-22-120
	2 entradas/ 2 salidas	220...240 VCA, 50/60Hz	193-EIOGP-22-240

* Es necesario utilizar toroidales externos para la protección de defecto a tierra. Referencia 193-CBCT_

Módulos de comunicación

	Descripción	Referencia
E300	Módulo de comunicaciones Ethernet/IP	193-ECM-ETR
	Módulo de comunicaciones DeviceNet	193-ECM-DNT
E200	Módulo de comunicación USB Tipo B	193-ECM-PCM

Módulos de expansión

Descripción	E/S	Tensión de control	Referencia
Módulo de expansión digital 24 VCC	4 ent./2 sal.	24 VCC	193-EXP-DIO-42-24D
Módulo de expansión digital 120 VCA	4 ent./2 sal.	110...120 VCA, 50/60Hz	193-EXP-DIO-42-120
Módulo de expansión digital 240 VCA	4 ent./2 sal.	220...240 VCA, 50/60Hz	193-EXP-DIO-42-240
Módulo analógico: mA, V, RTD, y R	3 ent./1 sal.	Universal	193-EXP-AIO-31
Fuente de alimentación eléctrica	-	24 VCC	193-EXP-PS-DC
	-	110...240 VCA, 50/60Hz	193-EXP-PS-AC

Toroidales externos para protección de fallo a tierra



Tamaño espacio cables	Referencia
20 mm (hasta 40A)	193-CBCT1
40 mm (hasta 100A)	193-CBCT2
63 mm (hasta 200A)	193-CBCT3
82 mm (hasta 400A)	193-CBCT4

Contadores de Estado Sólido

Características

- Ideales para aplicaciones con ciclos de servicio elevados
- Clasificación de intensidad de operación 20...85 A
- Disponible en versiones monofásica, bifásica o trifásica
- Opciones de CA y CC
- Conmutación con paso por cero

Guía de Selección Completa: 156-TD002

UL file nº: E96956



Contadores Monofásicos 156-C1

In [A]	Tensión de Control	Uds	Potencia a @40°C (104 °F)					Tensión de funcionamiento	Referencias
			115 V	230 V	400 V	480 V	600 V		
20	20-275VCA 24-190VCC	Hp	1/3	1	2	3	3	< 240 V AC	156-C1P20NAB
								< 600 V AC	156-C1P20NCB
	5-32 VCC	kW	0,18	0,37	0,75	1,1	1,5	< 240 V AC	156-C1P20NAD
								< 600 V AC	156-C1P20NCD
25	20-275VCA 24-190VCC	Hp	1/3	1	2	3	3	< 240 V AC	156-C1P25NAB
								< 600 V AC	156-C1P25NCB
	5-32 VCC	kW	0,18	0,37	0,75	1,1	1,5	< 240 V AC	156-C1P25NAD
								< 600 V AC	156-C1P25NCD
43	20-275VCA 24-190VCC	Hp	1-1/2	3	5	7-1/2	10	< 600 V AC	156-C1P43NCB
								< 600 V AC	156-C1P43NCD
	5-32 VCC	kW	0,6	1,5	2,2	3,7	4	< 600 V AC	156-C1P43NCD
								< 600 V AC	156-C1P43NCD
65	20-275VCA 24-190VCC	Hp	2	5	7-1/2	10	15	< 600 V AC	156-C1P65NCB
								< 600 V AC	156-C1P65NCD
	5-32 VCC	kW	0,75	1,5	4	4	5,5	< 600 V AC	156-C1P65NCD
								< 600 V AC	156-C1P65NCD
85	20-275VCA 24-190VCC	Hp	2	5	7-1/2	10	15	< 600 V AC	156-C1P85NCB
								< 600 V AC	156-C1P85NCD
	5-32 VCC	kW	0,75	1,5	4	4	5,5	< 600 V AC	156-C1P85NCD
								< 600 V AC	156-C1P85NCD

Contadores Bifásicos 156-C2

In [A]	Tensión de Control	Uds	Potencia a @40°C (104 °F)					Tensión de funcionamiento	Referencias
			115 V	230 V	400 V	480 V	600 V		
25	20-275VCA 24-190VCC	Hp	1-1/2	3	5	7-1/2	10	< 600 V AC	156-C2P25NCB
								< 600 V AC	156-C2P25NCD
	5-32 VCC	kW	1,1	3	5,5	5,5	9	< 600 V AC	156-C2P25NCD
								< 600 V AC	156-C2P25NCD
40	20-275VCA 24-190VCC	Hp	3	5	10	10	15	< 600 V AC	156-C2P40NCB
								< 600 V AC	156-C2P40NCD
	5-32 VCC	kW	1,5	4	7,5	9	11	< 600 V AC	156-C2P40NCD
								< 600 V AC	156-C2P40NCD
75	20-275VCA 24-190VCC	Hp	5	10	15	20	25	< 600 V AC	156-C2P75NCBA
								< 600 V AC	156-C2P75NCBA
	5-32 VCC	kW	3	7,5	11	15	22	< 600 V AC	156-C2P75NCDA
								< 600 V AC	156-C2P75NCDA

Contadores Trifásicos 156-C3

In [A]	Tensión de Control	Uds	Potencia a @40°C (104 °F)					Tensión de funcionamiento	Referencias
			115 V	230 V	400 V	480 V	600 V		
20	20-275V CA 24-190V CC	Hp	1	3	5	7-1/2	10	< 240 V AC	156-C3P20NAB
								< 600 V AC	156-C3P20NCB
	5-32 V CC	kW	0,8	2,2	4	5,5	7,5	< 240 V AC	156-C3P20NAD
								< 600 V AC	156-C3P20NCD
25	20-275V CA 24-190V CC	Hp	1/3	1	2	3	3	< 600 V AC	156-C3P25NCB
								< 600 V AC	156-C3P25NCD
	5-32 V CC	kW	0,18	0,37	0,75	1,1	1,5	< 600 V AC	156-C3P25NCD
								< 600 V AC	156-C3P25NCD
30	20-275V CA 24-190V CC	Hp	2	5	10	10	15	< 600 V AC	156-C3P30NCB
								< 600 V AC	156-C3P30NCD
	5-32 V CC	kW	1,5	3	5,5	7,5	11	< 600 V AC	156-C3P30NCD
								< 600 V AC	156-C3P30NCD
40	20-275V CA 24-190V CC	Hp	2	5	10	10	15	< 600 V AC	156-C3P40NCBA
								< 600 V AC	156-C3P40NCBA
	5-32 V CC	kW	1,4	4	7,5	9	11	< 600 V AC	156-C3P40NCDD
								< 600 V AC	156-C3P40NCDD
65	20-275V CA 24-190V CC	Hp	3	10	15	20	25	< 600 V AC	156-C3P65NCBA
								< 600 V AC	156-C3P65NCBA
	5-32 V CC	kW	3	5,5	11	15	20	< 600 V AC	156-C3P65NCDA
								< 600 V AC	156-C3P65NCDA

Sistemas de Montaje

Sistemas de Montaje 141A

Características:

- Tiempos de montaje y cableado reducidos
- Pletinas hasta 1600 A
- Diseño eficiente espacio reducido en el panel
- Montaje en perfil o en pletinas
- Software de configuración MCS Star

Guía de Selección Completa: 141A-SG003

Soporte de Pletina 200...630 A



Descripción	Polos	Referencia
Soporte de pletina	3	141A-TR3
Soporte de pletina con terminales	3	141A-TR3F16
Cubierta final para pletina	3	141A-TR3E
Soporte de pletina	1	141A-TR1

UL file nº: E143184/E56639

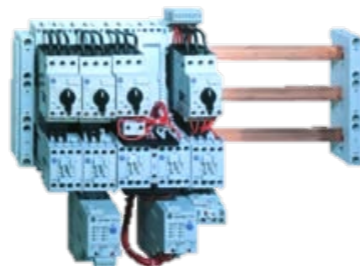

Pletinas



Intensidad Nominal	Tamaño	Referencia (por longitud)		
		0.8 m	1.2 m	2.5 m
200 A	12 x 5 mm	141A-B125A	141A-B125C	141A-B125N
250 A	15 x 5 mm	141A-B155A	141A-B155C	141A-B155N
320 A	20 x 5 mm	141A-B205A	141A-B205C	141A-B205N
400 A	25 x 5 mm	141A-B255A	141A-B255C	141A-B255N
450 A	30 x 5 mm	141A-B305A	141A-B305C	141A-B305N
360 A	12 x 10 mm	141A-B1210A	141A-B1210C	141A-B1210N
520 A	20 x 10 mm	141A-B2010A	141A-B2010C	141A-B2010N
630 A	30 x 10 mm	141A-B3010A	141A-B3010C	141A-B3010N

Cubierta para 3 Pletinas



Descripción	Referencia
Cubierta para pletinas	141A-BCF1
Sujección de cubiertas para pletinas	141A-BCF1H

Cubierta para una Pletina



Ancho de pletina	Referencia
5 mm	141A-BS5
10 mm	141A-BS10

Terminales para Pletinas



Descripción	Cable	Ancho de pletina	Referencia
Terminal de pletinas	1.5...16 mm ²	5 mm	141A-VS116
Terminal de pletinas	4...35 mm ²	5 mm	141A-VS135
Terminal de pletinas	16...70 mm ²	5 mm	141A-VS170
Terminal de pletinas	1.5...16 mm ²	10 mm	141A-VS216
Terminal de pletinas	4...35 mm ²	10 mm	141A-VS235
Terminal de pletinas	16...70 mm ²	10 mm	141A-VS270
Terminal de pletinas	16...120 mm ²	10 mm	141A-VS2120
Cubierta terminal 54 mm			141A-BK1

Alimentación de Pletina 200...630 A



Cable	Ancho	Int. max	Referencia
6...70 mm ²	54 mm	300 A	141A-VN370
35...120 mm ²	81 mm	440 A	141A-VN3120
95...185 mm ²	135 mm	460 A	141A-VN3185
Cobre Laminado	135 mm	560 A	141A-VN3300F

Módulos de Montaje ISO

Descripción	Intensidad	Largo	Ancho	Conexión	Referencia
Módulo ISO	25A	200 mm	45 mm	Cable	141A-SS45RR25
Módulo ISO	25A	200 mm	54 mm	Cable	141A-SS54RR25
Módulo ISO	45A	200 mm	54 mm	Cable	141A-SS54RR45
Módulo ISO	-	200 mm	45 mm	Solo montaje	141A-SS45R
Módulo ISO	-	200 mm	54 mm	Solo montaje	141A-SS54R
Espaciador	-	200 mm	9 mm		141A-AS9B
Micro switch					141A-AS
Clip de conexión (paquete de 50)					141A-AK

Módulos de Montaje

Descripción	Intensidad	Largo	Ancho	Conexión	Referencia
Módulo	25A	200 mm	45 mm	Cable	141A-GS45RR25
Módulo	25A	200 mm	54 mm	Cable	141A-GS54RR25
Módulo	45A	200 mm	54 mm	Cable	141A-GS54RR45
Módulo	-	200 mm	45 mm	Solo montaje	141A-GS45R
Módulo	-	200 mm	54 mm	Solo montaje	141A-GS54R
Espaciador	-	200 mm	9 mm		141A-AS9B
Clip de conexión (paquete de 50)					141A-AK

Módulos de Entrada / Salida para 140G

Descripción	Usado con	Largo	Ancho	Conexión	Referencia
Base	140G y 140H	200 mm	90 mm	por arriba	141A-GHT
Base	140G y 140H	200 mm	90 mm	por debajo	141A-GHB
Base	140J	200 mm	105 mm	ambas	141A-GJU

Módulos de Montaje con terminales



Corriente	Largo	Ancho	Cable	Referencia
25 A	200 mm	45 mm	6 mm	141A-FS45S25
63 A	200 mm	54 mm	16 mm	141A-FS54S63
63 A	200 mm	81 mm	16 mm	141A-FS81S63

Conectores para circuito de mando



Descripción	Polos	Referencia
Conector	8	141A-APC8
Conector	10	141A-APC10
Conector	12	141A-APC12
Sujección conector de control		141A-APH

Sistemas de Montaje 1492-REC

UL file nº: E54866



1492-REC15
Tomas estándar



1492-REC15G
Tomas GFCI

Corriente	Tipo	Referencia
15	Estándar	1492-REC15
	GFCI	1492-REC15G
20	Estándar	1492-REC20
	GFCI	1492-REC20G

Arrancadores Estáticos

Arrancador con control de par: 154

Características

- Tecnología fiable y testada con polos de potencia de estado sólido
- Reduce el impacto eléctrico y mecánico de un arranque
- Configuración sencilla
- Solución para motores monofásicos y trifásicos
- Control de 1 o 2 fases



Guía de Selección Completa: 154-TD001

Monofásico – Control de 1 fase

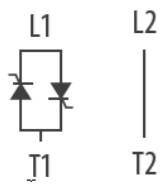

Intensidad [A]	Potencia [W]	Tensión de fase	Tensión de control	Referencia
12	0.55	115 VAC	24V AC/DC	154-SP1C12NAR
12	1.1	230 VAC	100...240V AC	154-SP1C12NAD
16	0.75	115 VAC	24V AC/DC	154-SP1C16NAR
16	1.5	230 VAC	100...240V AC	154-SP1C16NAD
25	1.5	115 VAC	24V AC/DC	154-SP1C25NAR
25	3	230 VAC	100...240V AC	154-SP1C25NAD

Trifásico – Control de 1 fase

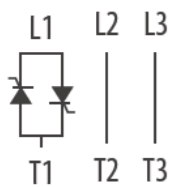

Intensidad [A]	Potencia [W]	Tensión de fase	Tensión de control	Referencia
12	3	220 VAC	24V AC/DC	154-TP1C12NCR
12	5.5	400 VAC	100...240V AC	154-TP1C12NCD
16	4	220 VAC	24V AC/DC	154-TP1C16NCR
16	7.5	400 VAC	100...240V AC	154-TP1C16NCD
25	6.3	220 VAC	24V AC/DC	154-TP1C25NCR
25	11	400 VAC	100...240V AC	154-TP1C25NCD

Trifásico – Control de 2 fases

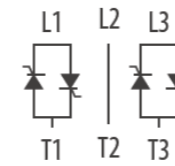

Intensidad [A]	Potencia [W]	Tensión de fase	Tensión de control	Referencia
12	3	220 VAC	24V AC/DC	154-TP2C12NCR
12	5.5	400 VAC	100...240V AC	154-TP2C12NCD
16	4	220 VAC	24V AC/DC	154-TP2C16NCR
16	7.5	400 VAC	100...240V AC	154-TP2C16NCD
25	6.3	220 VAC	24V AC/DC	154-TP2C25NCR
25	11	400 VAC	100...240V AC	154-TP2C25NCD

Accesorios



Descripción	Usar con	Referencia
Flexible Connection Module	140M or 100-C to 154	140U-D-PF
Replacement Fan	156-TP2C25	156-CRF40

SMC-3: 150-C

UL file nº: E96956

Características

- Controlador de motor de inducción de jaula de ardilla con bypass interno
- Rango de intensidad 1...480 A bajo tensiones de 200...600 VAC
- Tamaño compacto
- Cinco modos de arranque y parada
- Protección integrada contra sobrecarga de máquina
- Monitoreo trifásico



Guía de Selección Completa: 150-TD009

Tensión 200-480 Vca

Intensidad Nominal	kW (400V CA)	Tensión mando	Ventilador	Interruptor magnético	Referencia
1...3 A	1.1	100...240 V	Opcional	140G-G2C3-C15	150-C3NBD
3...9 A	4	100...240 V	Opcional	140G-G2C3-C15	150-C9NBD
5,3...16 A	7.5	100...240 V	Opcional	140G-G2C3-C20	150-C16NBD
6,3...19 A	7.5	100...240 V	Opcional	140G-G2C3-C25	150-C19NBD
9,2...27,7 A	11	100...240 V	Opcional	140G-G2C3-C40	150-C25NBD
10...30 A	15	100...240 V	Opcional	140G-G2C3-C50	150-C30NBD
12,3...37 A	18.5	100...240 V	Opcional	140G-G2C3-C60	150-C37NBD
14,3...43 A	22	100...240 V	Integrado	140G-G2C3-C70	150-C43NBD
20...60 A	30	100...240 V	Integrado	140G-G2C3-C90	150-C60NBD
28,3...85 A	45	100...240 V	Integrado	140G-G2E3-D16	150-C85NBD
27...108 A	55	100...240 V	Integrado	140G-I2C3-D17	150-C108NBD
34...135 A	75	100...240 V	Integrado	140G-I3C3-D22	150-C135NBD
67...201 A	95...110	100...240 V	Integrado	140G-K3F3-D30	150-C201NBD
84...251 A	95...132	100...240 V	Integrado	140G-K3F3-D40	150-C251NBD
106...317 A	95...160	100...240 V	Integrado	140G-M5F3-D60	150-C317NBD
120...361 A	110...200	100...240 V	Integrado	140G-M5F3-D60	150-C361NBD
160...480 A	160...250	100...240 V	Integrado	140G-M5F3-D80	150-C480NBD

Nota:

- Para configuración delta la corriente es 1.73 veces más alta
- Los Interruptores magnéticos recomendados son para funcionamiento en condiciones normales, para más información consultar la herramienta SCCR.

Tensión 200-480 Vca

Intensidad Nominal	kW (400V CA)	Tensión mando	Ventilador	Interruptor magnético	Referencia
1...3 A	1.1	24 V CA/CC	Opcional	140G-G2C3-C15	150-C3NBR
3...9 A	4	24 V CA/CC	Opcional	140G-G2C3-C15	150-C9NBR
5,3...16 A	7.5	24 V CA/CC	Opcional	140G-G2C3-C20	150-C16NBR
6,3...19 A	7.5	24 V CA/CC	Opcional	140G-G2C3-C25	150-C19NBR
9,2...27,7 A	11	24 V CA/CC	Opcional	140G-G2C3-C40	150-C25NBR
10...30 A	15	24 V CA/CC	Opcional	140G-G2C3-C50	150-C30NBR
12,3...37 A	18.5	24 V CA/CC	Opcional	140G-G2C3-C60	150-C37NBR
14,3...43 A	22	24 V CA/CC	Integrado	140G-G2C3-C70	150-C43NBR
20...60 A	30	24 V CA/CC	Integrado	140G-G2C3-C90	150-C60NBR
28,3...85 A	45	24 V CA/CC	Integrado	140G-G2E3-D16	150-C85NBR
27...108 A	55	24 V CA/CC	Integrado	140G-I2C3-D17	150-C108NBR
34...135 A	75	24 V CA/CC	Integrado	140G-I3C3-D22	150-C135NBR
67...201 A	95...110	24 V CA/CC	Integrado	140G-K3F3-D30	150-C201NBR
84...251 A	95...132	24 V CA/CC	Integrado	140G-K3F3-D40	150-C251NBR
106...317 A	95...160	24 V CA/CC	Integrado	140G-M5F3-D60	150-C317NBR
120...361 A	110...200	24 V CA/CC	Integrado	140G-M5F3-D60	150-C361NBR
160...480 A	160...250	24 V CA/CC	Integrado	140G-M5F3-D80	150-C480NBR

Nota:

- Para configuración delta la corriente es 1.73 veces más alta
- Los Interruptores magnéticos recomendados son para funcionamiento en condiciones normales, para más información consultar la herramienta SCCR.

Accesorios para SMC-3

Contactos auxiliares



Descripción	Referencia
1 NA	150-CA10
2 NA	150-CA20
1NA-1NC	150-CA11

Ventilador Opcional



Usar con	Referencia
150-C3...37	150-CF64

SMC-Flex: 150-F

UL file nº: E96956

Características

- Controlador de motor de arranque suave de estado sólido
- Rango de intensidad 1...1250 A en tensiones de 200...690V
- Bypass integrado
- Modular de fácil instalación y mantenimiento
- Teclado y pantalla LCD incorporados
- Nueve modos de Arranque/Parada
- Medición y diagnóstico completos



Guía de Selección Completa: 150-TD009

Versión Estándar de Arranque y Parada Suave
Tensión 200-480 Vca

Intensidad Nominal	kW (400V CA)	Tensión mando	Interruptor magnético	Referencia
1...5 A	2.2	100...240 V	140G-G2C3-C15	150-F5NBD
5...25 A	11	100...240 V	140G-G2C3-C15	150-F25NBD
8,6...43 A	22	100...240 V	140G-G2C3-C70	150-F43NBD
12...60 A	30	100...240 V	140G-G2C3-C90	150-F60NBD
17...85 A	45	100...240 V	140G-G2E3-D16	150-F85NBD
27...108 A	55	100...240 V	140G-I2C3-D17	150-F108NBD
34...135 A	75	100...240 V	140G-I3C3-D22	150-F135NBD
67...201 A	110	100...240 V	140G-K3F3-D30	150-F201NBD
84...251 A	132	100...240 V	140G-K3F3-D40	150-F251NBD
106...317 A	160	100...240 V	140G-M5F3-D60	150-F317NBD
120...361 A	200	100...240 V	140G-M5F3-D60	150-F361NBD
160...480 A	250	100...240 V	140G-M5F3-D80	150-F480NBD
208...625 A	355	100...240 V	140G-N5H3-E12	150-F625NBA
260...780 A	450	100...240 V	140G-N5H3-E12	150-F780NBA
323...970 A	560	100...240 V	140G-N5H3-E12	150-F970NBA
416...1250 A	710	100...240 V	140G-R1213-E20	150-F1250NBA

Nota:

- Para configuración delta la corriente es 1.73 veces más alta
- Para tensión de mando 24V CA/CC sustituir NBD→NBR. Ej. 150-F60NBD → 150-F60NBR
- Los Interruptores magnéticos recomendados son para funcionamiento en condiciones normales, para más información consultar la herramienta SCCR.

Con opción de control de bombas
Tensión 200-480 Vca

Intensidad Nominal	kW (400V CA)	Tensión mando	Interruptor magnético	Referencia
1...5 A	2.2	100...240 V	140G-G2C3-C15	150-F5NBDB
5...25 A	11	100...240 V	140G-G2C3-C15	150-F25NBDB
8,6...43 A	22	100...240 V	140G-G2C3-C70	150-F43NBDB
12...60 A	30	100...240 V	140G-G2C3-C90	150-F60NBDB
17...85 A	45	100...240 V	140G-G2E3-D16	150-F85NBDB
27...108 A	55	100...240 V	140G-I2C3-D17	150-F108NBDB
34...135 A	75	100...240 V	140G-I3C3-D22	150-F135NBDB
67...201 A	110	100...240 V	140G-K3F3-D30	150-F201NBDB
84...251 A	132	100...240 V	140G-K3F3-D40	150-F251NBDB
106...317 A	160	100...240 V	140G-M5F3-D60	150-F317NBDB
120...361 A	200	100...240 V	140G-M5F3-D60	150-F361NBDB
160...480 A	250	100...240 V	140G-M5F3-D80	150-F480NBDB
208...625 A	355	100...240 V	140G-N5H3-E12	150-F625NBAB
260...780 A	450	100...240 V	140G-N5H3-E12	150-F780NBAB
323...970 A	560	100...240 V	140G-N5H3-E12	150-F970NBAB
416...1250 A	710	100...240 V	140G-R1213-E20	150-F1250NBAB

Nota:

- Para configuración delta la corriente es 1.73 veces más alta
- Para tensión de mando 24V CA/CC sustituir NBDB→NBRB. Ej. 150-F60NBDB → 150-F60NBRB
- Los Interruptores magnéticos recomendados son para funcionamiento en condiciones normales, para más información consultar la herramienta SCCR.

Accesorios para SMC-Flex

Módulos de protección



Tensión	Corriente	Referencia
480 V	5...85 A	150-F84
480V	90...180 A	150-F84L
600 V	5...85 A	150-F86
600 V	108...1250A	150-F86L

Cubiertas de protección IEC



Corriente	Referencia
108...135 A	150-TC1
201...251 A	150-TC2
317...480 A	150-TC3

Panel de control



Descripción	Referencia HMI
Uso manual, IP20, bisel con cable de 3m	20-HIM-A6
Kit montaje ne puerta con bisel y cable 3m	20-HIM-B1
Montaje en puerta, IP66	20-HIM-C6S
Cable para HIM	20-HIM-H10

Módulos de comunicación



Descripción	Referencia
Adaptador de comunicación RS485 DF1	20-COMM-S
Adaptador de comunicación PROFIBUS™ DP	20-COMM-P
Adaptador de comunicación HVAC	20-COMM-H
Adaptador de comunicación ControlNet™ (Fibra)	20-COMM-Q
Adaptador de comunicación ControlNet™ (Coaxial)	20-COMM-C
Adaptador de comunicaciones DeviceNet™	20-COMM-D
Adaptador de comunicaciones EtherNet/IP™	20-COMM-E

Módulos de control de repuesto

Descripción	Referencia
Módulo de control normal, 480/600 VCA, mando de 120...240 VCA	41391-454-01-S1FX
Módulo de control bombas, 480/600 VCA, mando de 120...240 VCA	41391-454-01-B1FX
Módulo de control normal, 480/600 VCA, mando de 24 VCA/CC	41391-454-02-S2FX
Módulo de control bombas, 480/600 VCA, mando de 24 VCA/CC	41391-454-02-B2FX

SMC-50: 150-S

UL file nº: E96956

Características

- Controlador de motor de arranque suave de estado sólido
- Escalabilidad en la aplicación
 - E/S expandibles y capacidades de sensor
 - Capacidad de integración en varias redes
- Tropicalizado (conformal coating)
- Configuración mediante software de PC, LCD o interruptores
- 17 modos de arranque/parada



Guía de Selección Completa: 150-TD009

Con bypass interno. Tensión 200-480 Vca

Intensidad Nominal	kW (400V CA)	Tensión mando	Interruptor magnético	Referencia
27...108 A	55	100...240 V AC	140G-J6*3-D17	150-S108NBD
34...135 A	75	100...240 V AC	140G-J6*3-D22	150-S135NBD
67...201 A	110	100...240 V AC	140G-K6*3-D30	150-S201NBD
84...251 A	132	100...240 V AC	140G-K6*3-D40	150-S251NBD
106...317 A	160	100...240 V AC	140G-M6*3-D60	150-S317NBD
120...361 A	200	100...240 V AC	140G-M6*3-D60	150-S361NBD
160...480 A	250	100...240 V AC	140G-M6*3-D80	150-S480NBD

Nota:

- Para configuración delta la corriente es 1.73 veces más alta
- Para tensión de mando 24V CA/CC sustituir NBD→NBR
Ej. 150-F60NBD → 150-F60NBR

Sin bypass interno. Tensión 200-480 Vca

Intensidad Nominal	kW (400V CA)	Tensión mando	Interruptor magnético	Referencia
30...90 A	17...50	100...240 V AC	140G-J6F3-D15	150-SB1NBD
37...110 A	20...55	100...240 V AC	140G-J6F3-D15	150-SB2NBD
47...140 A	30...75	100...240 V AC	140G-J6F3-D20	150-SB3NBD
60...180 A	37...90	100...240 V AC	140G-J6F3-D25	150-SB4NBD
70...210 A	40...110	100...240 V AC	140G-K6F3-D30	150-SC1NBD
87...260 A	50...132	100...240 V AC	140G-K6F3-D35	150-SC2NBD
107...320 A	63...160	100...240 V AC	140G-K6F3-D40	150-SC3NBD
120...361 A	75...200	100...240 V AC	140G-M6F3-D60	150-SD1NBD
140...420 A	80...220	100...240 V AC	140G-M6F3-D60	150-SD2NBD
174...520A	100...300	100...240 V AC	140G-M6F3-D80	150-SD3NBD

Nota:

- Para configuración delta la corriente es 1.73 veces más alta
- Para tensión de mando 24V CA/CC sustituir NBD→NBR
Ej. 150-F60NBD → 150-F60NBR

Accesorios

Módulos opcionales

Descripción	Referencia
Módulo PTC, Falla a Tierra, Retroalimentación de Corriente	150-SM2
Módulo de E/S Analógicas: 2-Entradas / 2-Salidas	150-SM3
Módulo de E/S Digitales: 4-E 100...240V AC / 3-Salidas relé	150-SM4
Módulo de Configuración de Parámetros: microinterruptores	150-SM6
Módulo de protección	I = 90...520 A 480 V 150-F84L
	I = 108...480 A 600 V 150-F86L

Cubiertas de protección

Descripción	Usar con	Referencia
IP2X con el cable 250 mm ²	150-S108...	150-TC1
	150-S135...	
IP2X con el cable 250 mm ²	150-S201...	150-TC2
	150-S251...	
IP2X con el cable 250 mm ²	150-S317...	150-TC3
	150-S361...	
	150-S480...	
IP2X con el cable 250 mm ²	150-SB... (90...180 A)	150-STCB

Panel de control



Descripción	Bisel con cable	Referencia HMI
Uso manual, IP20, bisel con cable de 3m	20-HIM-B1	20-HIM-A6
Montaje en puerta, IP66		20-HIM-C6S

Módulos de comunicación



Descripción	Referencia
Adaptador de comunicación DeviceNet™	20-COMM-D
Adaptador de comunicación Dual-port EtherNet/IP™	20-COMM-ER

Nota: para otros adaptadores de comunicación consultar 150-TD009

Variadores de Frecuencia

Variador de CA PowerFlex 4M: 22F

UL file nº: E59272

Características:

- 0,25 kW...2,2 kW @ 240 V monofásico
- 0,25...11 kW @ 400 V trifásico (240 V y 480 V trifásico también disponible)
- Control de V/Hz
- Tamaño reducido, con cableado directo y filtro EMC incorporado
- Comunicación RS485
- Panel de control e indicación de estado con indicador LED local integrados
- Montaje lateral sin necesidad de espacio adicional entre variadores



Guía de Selección Completa: PFLEX-SG002

Tensiones 200-240 V 50/60 Hz

Valor nominal Clasificación [kW] [A]	Tensión de entrada	Salida de variador [A]			Tama- ño	Dimensiones Alto x Ancho x Profundidad [mm]	Referencia
		Cont.	60s	3s			
0.2 1.3 0.4 1.9 0.75 3.3 1.5 6.1 2.2 8.9	Monofásico, filtro EMC, sin freno dinámico	1.6	2.4	3.2	A	174x72x136	22F-A1P6N113
		2.5	3.8	5	A	174x72x136	22F-A2P5N113
		4.2	6.3	8.4	A	174x72x136	22F-A4P2N113
		8	12	16	B	174x100x136	22F-A8P0N113
		11	17	22	B	174x100x136	22F-A011N113
0.2 1.3 0.4 1.9 0.75 3.3 1.5 6.1 2.2 8.9	Monofásico, sin filtro EMC, sin freno dinámico	1.6	2.4	3.2	A	174x72x136	22F-A1P6N103
		2.5	3.8	5	A	174x72x136	22F-A2P5N103
		4.2	6.3	8.4	A	174x72x136	22F-A4P2N103
		8	12	16	B	174x100x136	22F-A8P0N103
		11	17	22	B	174x100x136	22F-A011N103
0.2 1.3 0.4 1.9 0.75 3.3 1.5 6.1 2.2 8.9 3.7 15.3 5.5 21 7.5 28	Trifásico, sin filtro EMC, sin freno dinámico (...114 con freno dinámico)	1.6	2.4	3.2	A	174x72x136	22F-B1P6N103
		2.5	3.8	5	A	174x72x136	22F-B2P5N103
		4.2	6.3	8.4	A	174x72x136	22F-B4P2N103
		8	12	16	A	174x72x136	22F-B8P0N103
		12	18	24	B	174x100x136	22F-B012N103
17.5	26	34	B	174x100x136	22F-B017N103		
25	38	50	C	260x130x180	22F-B025N104		
33	50	66	C	260x130x180	22F-B033N104		

Tensiones 400-480 V 50/60 Hz

Valor nominal Clasificación		Tensión de entrada	Salida de variador [A]			Tamaño	Dimensiones Alto x Ancho x Profundidad [mm]	Referencia	
[kW]	[A]		Cont.	60s	3s				
0.4	1.1	Trifásico, filtro EMC, sin freno dinámico (...114 con freno dinámico)	1.5	2.1	2.8	A	174x72x136	22F-D1P5N113	
0.75	1.9		2.5	3.8	5	A	174x72x136	22F-D2P5N113	
1.5	3.5		4.2	6.3	8.4	A	174x72x136	22F-D4P2N113	
2.2	5		6	9	12	B	174x100x136	22F-D6P0N113	
3.7	8.4		8.7	13	17.4	B	174x100x136	22F-D8P7N113	
5.5	11.4		13	20	26	C	260x130x180	22F-D013N114	
7.5	15		18	27	36	C	260x130x180	22F-D018N114	
11	22		24	36	48	C	260x130x180	22F-D024N114	
0.4	1.1		Trifásico, sin filtro EMC, sin freno dinámico (...104 con freno dinámico)	1.5	2.1	2.8	A	174x72x136	22F-D1P5N103
0.75	1.9			2.5	3.8	5	A	174x72x136	22F-D2P5N103
1.5	3.5			4.2	6.3	8.4	A	174x72x136	22F-D4P2N103
2.2	5	6		9	12	B	174x100x136	22F-D6P0N103	
3.7	8.4	8.7		13	17.4	B	174x100x136	22F-D8P7N103	
5.5	11.4	13		20	26	C	260x130x180	22F-D013N104	
7.5	15	18		27	36	C	260x130x180	22F-D018N104	
11	22	24		36	48	C	260x130x180	22F-D024N104	

Opciones del PowerFlex 4M

Descripción	Referencia
<i>Filtro EMC externo para cable de motor de hasta 100m de longitud</i>	
240 V, 50/60 Hz, monofásico, tamaño A, 10 A	22F-RF010-AL
240 V, 50/60 Hz, monofásico, tamaño B, 18 A	22F-RF025-BL
240 V, 50/60 Hz, trifásico, tamaño A, 9,5 A	22F-RF9P5-AL
240 V, 50/60 Hz, trifásico, tamaño B, 21 A	22F-RF021-BL
240 V, 50/60 Hz, trifásico, tamaño C, 39 A	22F-RF039-CL
480 V, 50/60 Hz, trifásico, tamaño A, 6 A	22F-RF6P0-AL
480 V, 50/60 Hz, trifásico, tamaño B, 12 A	22F-RF012-BL
480 V, 50/60 Hz, trifásico, tamaño C, 26 A	22F-RF026-CL
<i>Módulos de interface de usuario externos</i>	
Montaje de panel, IP66, LCD numérico completo, cable de 2 m	22-HIM-C2S
De mano, IP30, LCD numérico completo, cable de 1 m	22-HIM-A3
Juego para montaje en bisel, IP20 para uso con 22-HIM-A3	22-HIM-B1
Cable SI para módulo de interface de operador, 1 m	22-HIM-H10
Cable SI para módulo de interface de operador, 2,9 m	22-HIM-H30
<i>Opciones de comunicación</i>	
CompactLogix a DSI	1769-SM2
Bifurcador de uno a dos puertos RJ45	AK-U0-RJ45-SC1
Resistencias de terminación RJ45 de 120 Ω (2 unidades)	AK-U0-RJ45-TR1
Opción de comunicación, bloque de bornas de posición dual RJ45 (5ud)	AK-U0-RJ45-TB2P

Variador de CA PowerFlex 400: 22C

UL file nº: E59272



Características:

- 2,2...250 kW @ 400 V trifásico (240 V y 480 V trifásico también disponible)
- Control de V/Hz
- Para aplicaciones de bombas y ventiladores industriales
- Módulos de comunicación para redes de automatización industrial
- Panel de control e indicación de estado con indicador LED local integrados
- Montaje lateral sin necesidad de espacio adicional entre variadores

Guía de Selección Completa: PFLEX-SG002

Valor nominal Clasificación [kW] [A]	Tensión de entrada	Salida VFD [A]		Tama- ño	Dimensiones		Referencia
		Cont.	60s		Alto x Ancho x Profundidad [mm]		
2.2	9	12	13.2	C	260x130x180	22C-B012N103	
3.7	16	18	19.3	C	260x130x180	22C-B017N103	
5.5	21	24	26.4	C	260x130x180	22C-B024N103	
7.5	28	33	36.3	C	260x130x180	22C-B033N103	
11	40	49	54	D	384x250x205,4	22C-B049A103	
15	52	65	71	D	384x250x205,4	22C-B065A103	
18.5	61	75	82	D	384x250x205,4	22C-B075A103	
22	72	90	99	D	384x250x205,4	22C-B090A103	
30	95	120	132	E	589x370x260	22C-B120A103	
37	117	145	159	E	589x370x260	22C-B145A103	
2.2	5	6	6.6	C	260x130x180	22C-D6P0N103	
4	8.4	11	11.5	C	260x130x180	22C-D010N103	
5.5	11.4	12	13.2	C	260x130x180	22C-D012N103	
7.5	15	17	18.7	C	260x130x180	22C-D017N103	
11	22	22	24	C	260x130x180	22C-D022N103	
15	29	30	33	C	260x130x180	22C-D030N103	
18.5	34	38	42	D	384x250x205,4	22C-D038A103	
22	40	46	50	D	384x250x205,4	22C-D045A103	
30	53	60	66	D	384x250x205,4	22C-D060A103	
37	65	75	79	E	589x370x260	22C-D072A103	
45	78	88	96	E	589x370x260	22C-D088A103	
55	98	105	115	E	589x370x260	22C-D105A103	
75	132	142	156	E	589x370x260	22C-D142A103	
90	158	170	187	F	850x425x280	22C-D170A103	
110	194	208	228	F	850x425x280	22C-D208A103	
132	235	260	286	G	892x425x264	22C-D260A103	
160	276	310	341	G	892x425x264	22C-D310A103	
200	345	370	408	H	1364x529x359	22C-D370A103	
250	440	460	506	H	1364x529x359	22C-D460A103	

Opciones del PowerFlex 400

Descripción	Referencia
<i>Kit de conversión</i>	
Convierte el variador IP20 en IP30, tipo NEMA/UL, 1 envolvente. Incluye caja de derivaciones, tornillos de montaje y panel de plástico superior.	20-JBAC
Convierte el variador IP20 en IP30, tipo NEMA/UL, 1 envolvente. Incluye caja de derivaciones opcional de comunicación, tornillos de montaje y panel de plástico superior.	20-JBCC
<i>Filtros EMC</i>	
180...500V, trifásico, 36 A	22-RFD0036
180...500V, trifásico, 50 A	22-RFD050
180...500V, trifásico, 70 A	22-RFD070
180...500V, trifásico, 100 A	22-RFD100
180...500V, trifásico, 150 A	22-RFD150
180...500V, trifásico, 180 A	22-RFD180
180...500V, trifásico, 208 A	22-RFD208
180...500V, trifásico, 480 A	22-RFD480
480V, trifásico, 18 A, tamaño C, cable de motor corto	22-RF018-CS
480V, trifásico, 26 A, tamaño C, cable de motor corto	22-RF026-CS
<i>Módulos de interface de usuario externos</i>	
Montaje de panel, IP66, LCD numérico completo, cable de 2 m	22-HIM-C2S
De mano, IP30, LCD numérico completo, cable de 1 m	22-HIM-A3
Juego para montaje en bisel, IP20 para uso con 22-HIM-A3	22-HIM-B1
Cable SI para módulo de interface de operador, 1 m	22-HIM-H10
Cable SI para módulo de interface de operador, 2,9 m	22-HIM-H30
<i>Opciones de comunicación</i>	
Bifurcador de uno a dos puertos RJ45	AK-U0-RJ45-SC1
Resistencias de terminación RJ45 de 120 Ω (2 unidades)	AK-U0-RJ45-TR1
Opción de comunicación, bloque de bornas de posición dual RJ45 (5 ud)	AK-U0-RJ45-TB2P
CompactLogix a DSI interface	1769-SM2
<i>Módulos de comunicación</i>	
DeviceNet (se necesita cubierta de tamaño B o C)	22-COMM-D
ControlNet (se necesita la cubierta de tamaño B o C)	22-COMM-C
Profibus (se necesita la cubierta de tamaño B o C)	22-COMM-P
EtherNet/IP (se necesita la cubierta de tamaño B o C)	22-COMM-E
Cubierta de adaptador de comunicación. Encaja el adaptador de comunicación en los variadores de tamaño C.	22C-CCC
<i>Otras opciones</i>	
Tarjeta de relés auxiliares	AK-U9-RLB1

Variador de CA PowerFlex 523: 25A

UL file nº: E59272



Características:

- 0,2 kW...2,2 kW @ 240 V monofásico
- 0,2 kW...15 kW @ 240 V trifásico
- 0,4 kW...22 kW @ 400...600 V trifásico
- Panel de control con pantalla LCD y ajuste en varios idiomas
- Tamaño compacto con filtro EMC y unidad de frenado dinámico integrados
- Tropicalizado (conformal coating)
- USB y puerto RS485
- Control de motor economizador, visualización de energía CIP
- Temperatura de funcionamiento de hasta 50°C (70°C con ventilador opcional)
- Montaje lateral sin necesidad de espacio adicional entre variadores

Guía de Selección Completa: PFLEX-SG002

Tensiones 100-120 V 50/60 Hz

Valor nominal		Tensión de entrada	Salida de variador [A] Cont.	Tamaño	Dimensiones Alto x Ancho x Profundidad [mm]	Referencia
[kW]	[A]					
0.2	1.6	Monofásico	1.6	A	152x72x172	25A-V1P6N104
0.4	2.5		2.5	A	152x72x172	25A-V2P5N104
0.75	4.8		4.8	B	180x87x172	25A-V4P8N104
1.1	6		6	B	180x87x172	25A-V6P0N104

Tensiones 220-240 V 50/60 Hz

Valor nominal		Tensión de entrada	Salida de variador [A] Cont.	Tamaño	Dimensiones Alto x Ancho x Profundidad [mm]	Referencia
[kW]	[A]					
0.2	1.6	Monofásico, sin filtro EMC	1.6	A	152x72x172	25A-A1P6N104
0.4	2.5		2.5	A	152x72x172	25A-A2P5N104
0.75	4.8		4.8	A	152x72x172	25A-A4P8N104
1.5	8		8	B	180x87x172	25A-A8P0N104
2.2	11		11	B	180x87x172	25A-A011N104
0.2	1.6	Monofásico, con filtro EMC	1.6	A	152x72x172	25A-A1P6N114
0.4	2.5		2.5	A	152x72x172	25A-A2P5N114
0.75	4.8		4.8	A	152x72x172	25A-A4P8N114
1.5	8		8	B	180x87x172	25A-A8P0N114
2.2	11		11	B	180x87x172	25A-A011N114

Valor nominal		Tensión de entrada	Salida de variador [A] Cont.	Tamaño	Dimensiones Alto x Ancho x Profundidad [mm]	Referencia
[kW]	[A]					
0.2	1.6	Trifásico, sin filtro EMC	1.6	A	152x72x172	25A-B1P6N104
0.4	2.5		2.5	A	152x72x172	25A-B2P5N104
0.75	5		5	A	152x72x172	25A-B4P8N104
1.5	8		8	A	152x72x172	25A-B8P0N104
2.2	11		11	A	152x72x172	25A-B011N104
4	17.5		17.5	B	180x87x172	25A-B017N104
5.5	24		24	C	220x109x184	25A-B024N104
7.5	32.3		32.2	D	260x130x212	25A-B032N104
11	48.3		48.3	E	300x185x279	25A-B048N104
15	62.1		62.1	E	300x185x279	25A-B062N104

Tensiones 380-480 V 50/60 Hz

Valor nominal		Tensión de entrada	Salida de variador [A] Cont.	Tamaño	Dimensiones Alto x Ancho x Profundidad [mm]	Referencia
[kW]	[A]					
0.4	1.4	Trifásico, sin filtro EMC	1.4	A	152x72x172	25A-D1P4N104
0.75	2.3		2.3	A	152x72x172	25A-D2P3N104
1.5	4		4	A	152x72x172	25A-D4P0N104
2.2	6		6	A	152x72x172	25A-D6P0N104
4	10.5		10.5	B	180x87x172	25A-D010N104
5.5	13		13	C	220x109x184	25A-D013N104
7.5	17		17	C	220x109x184	25A-D017N104
11	24		24	D	260x130x212	25A-D024N104
15	30		30	D	260x130x212	25A-D030N104
0.4	1.4		Trifásico, con filtro EMC	1.4	A	152x72x172
0.75	2.3	2.3		A	152x72x172	25A-D2P3N114
1.5	4	4		A	152x72x172	25A-D4P0N114
2.2	6	6		A	152x72x172	25A-D6P0N114
4	10.5	10.5		B	180x87x172	25A-D010N114
5.5	13	13		C	220x109x184	25A-D013N114
7.5	17	17		C	220x109x184	25A-D017N114
11	24	24		D	260x130x212	25A-D024N114
15	30	30		D	260x130x212	25A-D030N114
18.5	37	37		E	300x185x279	25A-D037N114
22	43	43	E	300x185x279	25A-D043N114	

Tensiones 525-600 V 50/60 Hz

Valor nominal		Tensión de entrada	Salida de variador [A] Cont.	Tamaño	Dimensiones Alto x Ancho x Profundidad [mm]	Referencia
[kW]	[A]					
0.4	0.9	Trifásico, sin filtro EMC	0.9	A	152x72x172	25A-E0P9N104
0.75	1.7		1.7	A	152x72x172	25A-E1P7N104
1.5	3		3	A	152x72x172	25A-E3P0N104
2.2	4.2		4.2	A	152x72x172	25A-E4P2N104
4	6.6		6.6	B	180x87x172	25A-E6P6N104
5.5	9.9		9.9	C	220x109x184	25A-E9P9N104
7.5	12		12	C	220x109x184	25A-E012N104
11	19		19	D	260x130x212	25A-E019N104
15	22		22	D	260x130x212	25A-E022N104
18.5	27		27	E	300x185x279	25A-E027N104
22	32	32	E	300x185x279	25A-E032N104	

Los accesorios del PowerFlex 523 y 525 son comunes

Variador de CA PowerFlex 525: 25B

UL file nº: E59272

Características:

- 0,37 kW...2,2 kW @ 240 V monofásico
- 0,37 kW...15 kW @ 240 V trifásico
- 0,37 kW...22 kW @ 400...600 V trifásico
- Panel de control con pantalla LCD y ajuste en varios idiomas
- Tamaño compacto con filtro EMC y unidad de frenado dinámico integrados
- Tropicalizado (conformal coating)
- Entrada con desactivación segura de par (STO), PId/SIL2 Cat.3
- 1 puerto Ethernet/IP estándar, USB y puerto RS485
- Control de motor economizador, visualización de energía CIP
- Temperatura de funcionamiento de hasta 50°C (70°C con ventilador opcional)
- Montaje lateral sin necesidad de espacio adicional entre variadores



Guía de Selección Completa: PFLEX-SG002

Tensiones 100-120 V 50/60 Hz

Valor nominal		Tensión de entrada	Salida de variador [A] Cont.	Tamaño	Dimensiones Alto x Ancho x Profundidad [mm]	Referencia
[kW]	[A]					
0.4	2.5	Monofásico	2.5	A	152x72x172	25B-V2P5N104
0.75	4.8		4.8	B	180x87x172	25B-V4P8N104
1.1	6		6	B	180x87x172	25B-V6P0N104

Tensiones 220-240 V 50/60 Hz

Valor nominal		Tensión de entrada	Salida de variador [A] Cont.	Tamaño	Dimensiones Alto x Ancho x Profundidad [mm]	Referencia
[kW]	[A]					
0.4	2.5	Monofásico, sin filtro EMC	2.5	A	152x72x172	25B-A2P5N104
0.75	4.8		4.8	A	152x72x172	25B-A4P8N104
1.5	8		8	B	180x87x172	25B-A8P0N104
2.2	11		11	B	180x87x172	25B-A011N104
0.4	2.5	Monofásico, con filtro EMC	2.5	A	152x72x172	25B-A2P5N114
0.75	4.8		4.8	A	152x72x172	25B-A4P8N114
1.5	8		8	B	180x87x172	25B-A8P0N114
2.2	11		11	B	180x87x172	25B-A011N114

Valor nominal [kW] [A]	Tensión de entrada	Salida de variador [A] Cont.	Tamaño	Dimensiones	Referencia
				Alto x Ancho x Profundidad [mm]	
0.4 2.5	Trifásico, sin filtro EMC	2.5	A	152x72x172	25B-B2P5N104
0.75 5		5	A	152x72x172	25B-B4P8N104
1.5 8		8	A	152x72x172	25B-B8P0N104
2.2 11		11	A	152x72x172	25B-B011N104
4 17.5		17.5	B	180x87x172	25B-B017N104
5.5 24		24	C	220x109x184	25B-B024N104
7.5 32.2		32.2	D	260x130x212	25B-B032N104
11 48.3		48.3	E	300x185x279	25B-B048N104
15 62.1		62.1	E	300x185x279	25B-B062N104

Tensiones 380-480 V 50/60 Hz

Valor nominal [kW] [A]	Tensión de entrada	Salida de variador [A] Cont.	Tamaño	Dimensiones	Referencia
				Alto x Ancho x Profundidad [mm]	
0.4 1.4	Trifásico, sin filtro EMC	1.4	A	152x72x172	25B-D1P4N104
0.75 2.3		2.3	A	152x72x172	25B-D2P3N104
1.5 4		4	A	152x72x172	25B-D4P0N104
2.2 6		6	A	152x72x172	25B-D6P0N104
4 10.5		10.5	B	180x87x172	25B-D010N104
5.5 13		13	C	220x109x184	25B-D013N104
7.5 17		17	C	220x109x184	25B-D017N104
11 24		24	D	260x130x212	25B-D024N104
15 30		30	D	260x130x212	25B-D030N104
0.4 1.4		Trifásico, con filtro EMC	1.4	A	152x72x172
0.75 2.3	2.3		A	152x72x172	25B-D2P3N114
1.5 4	4		A	152x72x172	25B-D4P0N114
2.2 6	6		A	152x72x172	25B-D6P0N114
4 10.5	10.5		B	180x87x172	25B-D010N114
5.5 13	13		C	220x109x184	25B-D013N114
7.5 17	17		C	220x109x184	25B-D017N114
11 24	24		D	260x130x212	25B-D024N114
15 30	30		D	260x130x212	25B-D030N114
18 37	37		E	300x185x279	25B-D037N114
22 43	43	E	300x185x279	25B-D043N114	

Tensiones 500-600 V 50/60 Hz

Valor nominal [kW] [A]	Tensión de entrada	Salida de variador [A] Cont.	Tamaño	Dimensiones	Referencia
				Alto x Ancho x Profundidad [mm]	
0.4 0.9	Trifásico, sin filtro EMC	0.9	A	152x72x172	25B-E0P9N104
0.75 1.7		1.7	A	152x72x172	25B-E1P7N104
1.5 3		3	A	152x72x172	25B-E3P0N104
2.2 4.2		4.2	A	152x72x172	25B-E4P2N104
4 6.6		6.6	B	180x87x172	25B-E6P6N104
5.5 9.9		9.9	C	220x109x184	25B-E9P9N104
7.5 12		12	C	220x109x184	25B-E012N104
11 19		19	D	260x130x212	25B-E019N104
15 22		22	D	260x130x212	25B-E022N104
18 27		27	E	300x185x279	25B-E027N104
22 32		32	E	300x185x279	25B-E032N104

Opciones PowerFlex 523 y 525

Descripción	Referencia
<i>Módulos de interface de usuario externos</i>	
Montaje en panel, IP66, LCD numérico completo, cable de 2 m	22-HIM-C2S
Para uso manual, IP30, LCD numérico completo, cable de 1 m	22-HIM-A3
Juego para montaje en bisel, Ip20 para uso con 22-HIM-A3	22-HIM-B1
Cable DSI para panel de control, 1 m	22-HIM-H10
Cable DSI para panel de control, 2,9 m	22-HIM-H30
<i>Opciones de comunicación</i>	
Módulo de comunicación DeviceNet	25-COMM-D
Módulo de comunicación Profibus	25-COMM-P
Módulo de comunicación Ethernet/IP de doble puerto	25-COMM-E2P
Bifurcador de uno a dos puertos RJ45	AK-U0-RJ45-SC1
Resistencias de terminación RJ45 de 120 Ω (2 unidades)	AK-U0-RJ45-TR1
Opción de comunicación, bloque de bornas de posición dual RJ45 (5ud)	AK-U0-RJ45-TB2P
CompactLogix a interface DSI	1769-SM2
<i>Filtro EMC externo para cable de motor de hasta 100 m</i>	
200...240 V, monofásico, 11 A, tamaño A	25-RF011-AL
200...240 V, monofásico, 23 A, tamaño B	25-RF023-BL
380...480 V, trifásico, 7,5 A, tamaño A	25-RF7P5-AL
380...480 V, trifásico, 14 A, tamaño B	25-RF014-BL
380...480 V, trifásico, 18 A, tamaño C	25-RF018-CL
380...480 V, trifásico, 33 A, tamaño D	25-RF033-DL
380...480 V, trifásico, 39 A, tamaño E	25-RF039-EL
500...600 V, trifásico, 8 A, tamaño A/B	22-RF8P0-BL
500...600 V, trifásico, 14 A, tamaño C	22-RF014-CL
500...600 V, trifásico, 27 A, tamaño D	22-RF027-DL
500...600 V, trifásico, 29 A, tamaño E	22-RF029-EL
<i>Placa de tierra EMC</i>	
Tamaño A	25-EMC1-FA
Tamaño B	25-EMC1-FB
Tamaño C	25-EMC1-FC
Tamaño D	25-EMC1-FD
Tamaño E	25-EMC1-FE

Variador de CA PowerFlex 753: 20F

UL file nº: E59272

Características:

- 0,75 kW...270 kW @ 380...480V trifásico
- 1...300 Hp @ 600 V trifásico
- 7,5...250 kW @ 690 V trifásico
- 3 ranuras para tarjetas
- Panel de control con pantalla LCD y ajuste en varios idiomas
- Tropicalizado (conformal coating)
- Funciones de seguridad STO y SSM opcionales
- Tarjetas de comunicación disponibles



Guía de Selección Completa: PFLEX-SG002

Tensión 400 V 50/60 Hz

Valor nominal [kW]	Tensión de entrada [A]	Salida de variador [A]	Tamaño	Dimensiones Alto x Ancho x Profundidad [mm]	Referencia
0.75	2.1	2.1 2.3 3.2	1	400x110x211	20F11RC2P1JA0NNNNN
1.5	3.5	3.5 3.9 5.3	1	400x110x211	20F11RC3P5JA0NNNNN
2.2	5	5 5.5 7.5	1	400x110x211	20F11RC5P0JA0NNNNN
4	8.7	8.7 9.6 13.1	1	400x110x211	20F11RC8P7JA0NNNNN
5.5	11.5	11.5 13 17.3	1	400x110x211	20F11RC011JA0NNNNN
7.5	15.4	15.4 17 23.1	1	400x110x211	20F11RC015JA0NNNNN
0.75	2.1	2.1 3.1 3.7	2	424,2x134,5x212	20F11NC2P1JA0NNNNN
1.5	3.5	3.5 5.2 6.3	2	424,2x134,5x212	20F11NC3P5JA0NNNNN
2.2	5	5 7.5 9	2	424,2x134,5x212	20F11NC5P0JA0NNNNN
4	8.7	8.7 13 15.6	2	424,2x134,5x212	20F11NC8P7JA0NNNNN
5.5	11.5	11.5 17 20.7	2	424,2x134,5x212	20F11NC011JA0NNNNN
7.5	15.4	15.4 17 23.1	2	424,2x134,5x212	20F11NC015JA0NNNNN
11	22	22 24 33	2	424,2x134,5x212	20F11NC022JA0NNNNN
15	30	30 33 45	3	454x158x212	20F11NC030JA0NNNNN
18.5	37	37 41 55.5	3	454x158x212	20F11NC037JA0NNNNN
22	43	43 47 64.5	3	454x158x212	20F11NC043JA0NNNNN
30	60	60 66 90	4	474x222x212	20F11NC060JA0NNNNN
37	72	72 79 108	4	474x222x212	20F11NC072JA0NNNNN
45	85	85 94 128	5	550x270x212	20F11NC085JA0NNNNN
55	104	104 114 156	5	550x270x212	20F11NC104JA0NNNNN
75	140	140 154 210	6	665,5x308x346,4	20F1ANC140JA0NNNNN
90	170	170 187 255	6	665,5x308x346,4	20F1ANC170JA0NNNNN

Valor nominal		Tensión de entrada	Salida de variador [A]			Tamaño	Dimensiones Alto x Ancho x Profundidad [mm]	Referencia
[kW]	[A]		Cont.	60 s	3 s			
110	205	Trifásico, con filtro EMC, sin freno dinámico*	205	226	308	6	665,5x308x346,4	20F1ANC205JN0NNNNN
132	260		260	286	390	6	665,5x308x346,4	20F1ANC260JN0NNNNN
160	302		302	332	453	7	881,5x430x349,6	20F1ANC302JN0NNNNN
200	367		367	404	551	7	881,5x430x349,6	20F1ANC367JN0NNNNN
250	456		456	502	684	7	881,5x430x349,6	20F1ANC456JN0NNNNN
270	477		477	525	716	7	881,5x430x349,6	20F1ANC477JN0NNNNN

*También disponible con freno interno IGBT (20F1ANC260JN0NNNNN → 20F1ANC260JA0NNNNN)

Los accesorios del PowerFlex 753 y 755 son comunes

Notas:

Light duty (LD):
110% durante 60s

Normal duty (ND):
110% durante 60s
150% durante 3s

Heavy duty (HD):
150% durante 60s
180% durante 3s

Variador de CA PowerFlex 755: 22G

Características:

- 0,75 kW...270 kW @ 380...480V trifásico
- 1...300 Hp @ 600 V trifásico
- 7,5...250 kW @ 690 V trifásico
- 5 ranuras para tarjetas
- Panel de control con pantalla LCD y ajuste en varios idiomas
- Tropicalizado (conformal coating)
- Funciones de seguridad STO y SSM opcionales
- Comunicación Ethernet/IP integrada
- Otras tarjetas de comunicación disponibles

UL file nº: E59272



Guía de Selección Completa: PFLEX-SG002

Tensión 400 V 50/60 Hz

Valor nominal		Tensión de entrada	Salida de variador [A]			Tamaño	Dimensiones Alto x Ancho x Profundidad [mm]	Referencia
[kW]	[A]		Cont.	60 s	3 s			
0.75	2.1	Trifásico, con freno dinámico	2.1	2.3	3.2	1	400x110x211	20G11RC2P1JA0NNNNN
1.5	3.5		3.5	3.9	5.3	1	400x110x211	20G11RC3P5JA0NNNNN
2.2	5		5	5.5	7.5	1	400x110x211	20G11RC5P0JA0NNNNN
4	8.7		8.7	9.6	13.1	1	400x110x211	20G11RC8P7JA0NNNNN
5.5	11.5		11.5	13	17.3	1	400x110x211	20G11RC011JA0NNNNN
7.5	15.4		15.4	17	23.1	1	400x110x211	20G11RC015JA0NNNNN
0.75	2.1	Trifásico, con filtro EMC, con freno dinámico	2.1	3.1	3.7	2	424,2x134,5x212	20G11NC2P1JA0NNNNN
1.5	3.5		3.5	5.2	6.3	2	424,2x134,5x212	20G11NC3P5JA0NNNNN
2.2	5		5	7.5	9	2	424,2x134,5x212	20G11NC5P0JA0NNNNN
4	8.7		8.7	13	15.6	2	424,2x134,5x212	20G11NC8P7JA0NNNNN
5.5	11.5		11.5	17	20.7	2	424,2x134,5x212	20G11NC011JA0NNNNN
7.5	15.4		15.4	17	23.1	2	424,2x134,5x212	20G11NC015JA0NNNNN
11	22		22	24	33	2	424,2x134,5x212	20G11NC022JA0NNNNN
15	30		30	33	45	3	454x158x212	20G11NC030JA0NNNNN
18.5	37		37	41	55.5	3	454x158x212	20G11NC037JA0NNNNN
22	43		43	47	64.5	3	454x158x212	20G11NC043JA0NNNNN
30	60		60	66	90	4	474x222x212	20G11NC060JA0NNNNN
37	72		72	79	108	4	474x222x212	20G11NC072JA0NNNNN
45	85	85	94	128	5	550x270x212	20G11NC085JA0NNNNN	
55	104	104	114	156	5	550x270x212	20G11NC104JA0NNNNN	
75	140	140	154	210	6	665,5x308x346,4	20G1ANC140JA0NNNNN	
90	170	170	187	255	6	665,5x308x346,4	20G1ANC170JA0NNNNN	

Valor nominal		Tensión de entrada	Salida de variador [A]			Tamaño	Dimensiones Alto x Ancho x Profundidad [mm]	Referencia
[kW]	[A]		Cont.	60 s	3 s			
110	205	Trifásico, con filtro EMC, sin freno dinámico*	205	226	308	6	665,5x308x346,4	20G1ANC205JNONNNNN
132	260		260	286	390	6	665,5x308x346,4	20G1ANC260JNONNNNN
160	302		302	332	453	7	881,5x430x349,6	20G1ANC302JNONNNNN
200	367		367	404	551	7	881,5x430x349,6	20G1ANC367JNONNNNN
250	456		456	502	684	7	881,5x430x349,6	20G1ANC456JNONNNNN
270	477		477	525	716	7	881,5x430x349,6	20G1ANC477JNONNNNN

*También disponible con freno interno IGBT (20G1ANC260JNONNNNN → 20G1ANC260JA0NNNNN)

Notas:

Potencias disponibles hasta 1500W.

Light duty (LD):
110% durante 60s

Normal duty (ND):
110% durante 60s
150% durante 3s

Heavy duty (HD):
150% durante 60s
180% durante 3s

Opciones PowerFlex 753 y 755

Descripción	Referencia
<i>Paneles de control</i>	
LCD numérico completo	20-HIM-A6
Cable para puerto DPI, 1 m	20-HIM-H10
LCD numérico completo, IP66, incluye cable de 3 m	20-HIM-C6S
Cable para puerto DPI, 0,3 m	1202-H03
Cable para puerto DPI, 1 m	1202-H10
Cable para puerto DPI, 3 m	1202-H30
Cable para puerto DPI, 9 m	1202-H90
<i>Opciones de comunicación interna</i>	
Módulo de comunicación DeviceNet	20-750-DNET
Módulo de comunicación ControlNet	20-750-CNETH
Módulo de comunicación Ethernet/IP de doble puerto	20-750-ENETH
Módulo de comunicación ProfiBus DPV1	20-750-PBUS
Módulo de comunicación serie ProfiNet I/O. 1 puerto.	20-750-PNET
Módulo de comunicación serie ProfiNet I/O. 2 puertos	20-750-PNET2P
Módulo de comunicación BackNet/IP	20-750-BNETIP
Tarjeta portadora 20-COMM	20-750-20COMM
<i>Opciones de E/S</i>	
1132 E/S, 24V CC, 1 EA, 1SA, 3ED y 2SR	20-750-1132C-2R
1132 E/S, 115V CA, 1 EA, 1SA, 3ED, 1SR y 2ST	20-750-1133C-1R2T
1132 E/S, 24V CC, 1 EA, 1SA, 3ED y 2SR	20-750-1132D-2R
2262 E/S, 24 V CC, 2EA, 2SA, 6ED y 2SR	20-750-2262C-2R
2262 E/S, 115 V CA, 2EA, 2SA, 6ED y 2SR	20-750-2262D-2R
2262 E/S, 24 V CC, 2EA, 2SA, 6ED, 1SR y 2ST	20-750-2262C-1R2T
Fuente de alimentación eléctrica auxiliar de 24 V	20-750-APS
<i>Opciones de Encoder</i>	
Encoder incremental	20-750-ENC-1
Encoder incremental doble	20-750-DENC-1

Nota: E/S. EA: entrada analógica; SA: salida analógica; ED: entrada digital; SR: salida relé; ST: salida transistor

<i>Opciones de seguridad</i>	
Paro seguro cableado (STO)	20-750-S
Control de velocidad segura (SSM)	20-750-S1
Paro seguro por red (STO)	20-750-S3
Funciones de seguridad integradas por red	20-750-S4
<i>Resistencia de frenado interna</i>	
Resistencia de frenado interna, 480 V, tamaño 2	20-750-DB1-D2
<i>Opciones de protección</i>	
Placa EMC con ferrita, tamaño 1	20-750-EMC1-F1
Placa EMC con ferrita, tamaño 2	20-750-EMC1-F2
Placa EMC con ferrita, tamaño 3	20-750-EMC1-F3
Placa EMC con ferrita, tamaño 4	20-750-EMC1-F4
Placa EMC con ferrita, tamaño 5	20-750-EMC1-F5
Protección IP21/NEMA 1, tamaño 1	20-750-NEMA1-F1
Protección IP21/NEMA 1, tamaño 2	20-750-NEMA1-F2
Protección IP21/NEMA 1, tamaño 3	20-750-NEMA1-F3
Protección IP21/NEMA 1, tamaño 4	20-750-NEMA1-F4
Protección IP21/NEMA 1, tamaño 5	20-750-NEMA1-F5
Protección IP21/NEMA 1, tamaño 6	20-750-NEMA1-F6
Protección IP21/NEMA 1, tamaño 7	20-750-NEMA1-F7

Relés y Temporizadores

La gama de Allen-Bradley cubre todos los requisitos posibles para temporización y conmutación de los circuitos de control. Los relés enchufables y bornas relé nos ofrecen diferentes soluciones para maniobra de todo tipo de cargas.

Existen opciones de contactos electromecánico y estado sólido.

Guía de Selección Completa: 700-TD552

Minicontactor auxiliar 700-K

UL file nº: E14840

Los contactores auxiliares 700-K son relés industriales compactos capaces de conmutar señales de baja intensidad y de ofrecer las características necesarias en las aplicaciones industriales más exigentes. Comparten accesorios con los contactores equivalentes 100-K, 100-C.

- Protección contra contacto accidental IP2X
- Contactos bifurcados para señales de baja intensidad
- Opción con bobina con diodo de protección integrado



Contactos	Tensión de mando	Díodo	Referencia
2NA-2NC	24V CA	No	700-K22Z-KJ
3NA-1NC	24V CA	No	700-K31Z-KJ
4NA	24V CA	No	700-K40E-KJ
2NA-2NC	110V CA	No	700-K22Z-D
3NA-1NC	110V CA	No	700-K31Z-D
4NA	110V CA	No	700-K40E-D
2NA-2NC	230V CA	No	700-K22Z-KF
3NA-1NC	230V CA	No	700-K31Z-KF
4NA	230V CA	No	700-K40E-KF
2NA-2NC	400V CA	No	700-K22Z-KN
3NA-1NC	400V CA	No	700-K31Z-KN
4NA	400V CA	No	700-K40E-KN
2NA-2NC	24V CC	Si	700-K22Z-DJ
3NA-1NC	24V CC	Si	700-K31Z-DJ
4NA	24V CC	Si	700-K40E-DJ

Nota: Hay otras tensiones de mando disponibles, consultar la Guía de Selección

Accesorios para contactores auxiliares 700-K



Contactos	Referencia
2NA	100-KFA20E
2NC	100-KFA02E
1NA-1NC	100-KFA11E
4NA	100-KFA40E
3NA-1NC	100-KFA31Z
2NA-2NC	100-KFA22Z

Supresores de sobretensión

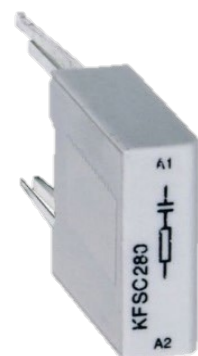

Tipo	Tensión	Referencia
RC	24...48V CA	100-KFSC50
RC	110...280V CA	100-KFSC280
RC	380...480V CA	100-KFSC480
Varistor	12...55V CA/CC	100-KFSV55
Varistor	56...136V CA/CC	100-KFSV136
Varistor	137...277V CA/CC	100-KFSV277
Diodo	12...250V CC	100KFSD250

Contactador auxiliar 700-CF: Relés de control

UL file nº: E14840

Los contactores auxiliares 700-CF son relés industriales compactos capaces de conmutar señales de baja intensidad y de ofrecer las características necesarias en las aplicaciones industriales más exigentes. Comparten accesorios con los contactores equivalentes 100-K, 100-C.

- Contactos mecánicamente unidos según IEC 60947-5-1
- Versión con recubrimiento de oro, bifurcada para conmutación de baja intensidad
- Módulos de temporización neumático y electrónicos



Contactos	Tensión de mando	Diodo	Referencia
2NA-2NC	24V CA	No	700-CF220KJ
3NA-1NC	24V CA	No	700-CF310KJ
4NA	24V CA	No	700-CF400KJ
2NA-2NC	110V CA	No	700-CF220KD
3NA-1NC	110V CA	No	700-CF310KD
4NA	110V CA	No	700-CF400KD

Contactos	Tensión de mando	Diodo	Referencia
2NA-2NC	230V CA	No	700-CF220KF
3NA-1NC	230V CA	No	700-CF310KF
4NA	230V CA	No	700-CF400KF
2NA-2NC	400V CA	No	700-CF220KN
3NA-1NC	400V CA	No	700-CF310KN
4NA	400V CA	No	700-CF400KN
2NA-2NC	24V CC	Si	700-CF220EJ
3NA-1NC	24V CC	Si	700-CF310EJ
4NA	24V CC	Si	700-CF400EJ

Accesorios
Contactos auxiliares



Contactos	Referencia
2NC	100-FA02
1NA-1NC	100-FA11
2NA	100-FA20
2NA-2NC	100-FA22
3NA-1NC	100-FA31
4NA	100-FA40
2NA (1LM)-2NC (1LB)	100-FAL22

Módulos de temporización

Tensión	Función	Tipo	Rango	Referencia
VCA	Retardo a la conexión	Neumático	0,3 - 30 s	100-FPTA30
VCA	Retardo a la desconexión	Neumático	1.8 - 180 s	100-FPTA180
VCA	Retardo a la conexión	Neumático	0,3 - 30 s	100-FPTB30
VCA	Retardo a la desconexión	Neumático	1.8 - 180 s	100-FPTB180
110...240V	Retardo a la conexión	Electrónico	1 - 30 s	100-ETA30
110...240V	Retardo a la desconexión	Electrónico	10 - 180 s	100-ETA180
110...240V	Estrella/Triángulo	Electrónico	1 - 30 s	100-ETY30

Retenciones mecánicas



Tensión	Contactos	Referencia
24V 50/60Hz	1NA-1NC	100-FL11KJ
110V 50/60Hz	1NA-1NC	100-FL11KD
230V 50/60Hz	1NA-1NC	100-FL11KF
400V 50/60Hz	1NA-1NC	100-FL11KN

Módulo de interface



Tensión entrada	Tensión salida	Referencia
18...30 VCC	110...240 VCA	100-JEM

Supresores de sobretensión



Tipo	Tensión	Referencia
RC	24...48 VCA	100-FSC48
RC	110...280 VCA	100-FSC280
RC	380...480 VCA	100-FSC480
Varistor	12...55 V CA/CC	100-FSV55
Varistor	56...136 V CA/CC	100-FSV136
Varistor	137...277 V CA/CC	100-FSV277
Diodo	12...250 VCC	100-FSD250

Contactador auxiliar 700S-CF: Relés de control de seguridad



Contactos	Tensión de mando	Diodo	Referencia
4NA-4NC	24V CA	No	700S-CF440KJBC
5NA-3NC	24V CA	No	700S-CF530KJBC
6NA-2NC	24V CA	No	700S-CF620KJBC

Contactos	Tensión de mando	Diodo	Referencia
4NA-4NC	110V CA	No	700S-CF440KDBC
5NA-3NC	110V CA	No	700S-CF530KDBC
6NA-2NC	110V CA	No	700S-CF620KDBC
4NA-4NC	230V CA	No	700S-CF440KFBC
5NA-3NC	230V CA	No	700S-CF530KFBC
6NA-2NC	230V CA	No	700S-CF620KFBC
4NA-4NC	260V CA	No	700S-CF440KABC
5NA-3NC	260V CA	No	700S-CF530KABC
6NA-2NC	260V CA	No	700S-CF620KABC
4NA-4NC	24V CC	Si	700S-CF440DJBC
5NA-3NC	24V CC	Si	700S-CF530DJBC
6NA-2NC	24V CC	Si	700S-CF620DJBC

Notas:

- Todos los 700S-CF tienen contactos principales y contactos auxiliares ya añadidos. La suma de estos contactos son los valores reflejados en la tabla.
- En estas referencias, los contactos principales son estándar y los auxiliares son bifurcados con recubrimiento de oro.
- Para tener todos los contactos bifurcados con recubrimiento de oro cambiar:

700S-CF → 700S-CFB

Bornas Relé 700-HL

Las bornas relé 700-HL son adecuadas para una gran variedad de aplicaciones de interposición y de aislamiento. Su reducido tamaño por polo (6,2 mm de ancho) y su fácil conexión ayudan a reducir los costes de instalación.

- Bornas de conexión por tornillo y por resorte
- Contactos de 6A (1 polo) o 10 A (2 polos)
- Versiones: 1 NANC o 2 NANC
- Contactos de plata u oro
- Indicador LED, protección contra inversión de polaridad
- Relés disponibles como repuestos

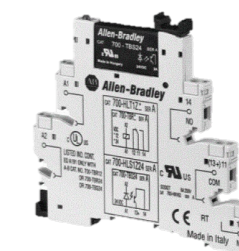

700-HL (1 NANC)



700-HL (2 NANC)

Borna - Relé 1 NANC

UL file nº: E3125

Tipo de relé	Contacto	Intensidad	Tensión	Ancho	Referencia
Electromecánico	1NANC	6A	24V CA/CC	6.2mm	700-HLT1U24
Electromecánico	1NANC	6A	110V CA/CC	6.2mm	700-HLT1U1
Electromecánico	1NANC	6A	240V CA/CC	6.2mm	700-HLT1U2
Electromecánico	1NANC	6A	24 VCC	6.2mm	700-HLT1Z24
Estado sólido	1 NA	2A	24 VCC	6.2mm	700-HLS1Z24

Accesorios - 1 NANC

UL file nº: E96409

Descripción	Color	Embalaje	Referencia
Peines de conexión 20 bornas	Rojo	1	700-TBJ20R
Peines de conexión 20 bornas	Gris	1	700-TBJ20G
Peines de conexión 20 bornas	Azul	1	700-TBJ20B
Tapa final	Negro	10	700-HN177

Borna - Relé 2 NANC

UL file nº: E3125

Tipo de relé	Contactos	Intensidad	Tensión	Ancho	Referencia
Electromecánico	2 NANC	10A	24 V CA/CC	14mm	700-HLT12U24
Electromecánico	2 NANC	10A	110 V CA/CC	14mm	700-HLT12U1
Electromecánico	2 NANC	10A	240 V CA/CC	14mm	700-HLT12U2
Electromecánico	2 NANC	10A	24 V CC	14mm	700-HLT12Z24

Accesorios - 2 NANC

UL file nº: E96409

Descripción	Color	Embalaje	Referencia
Peines de conexión 8 bornas	Rojo	1	700-TBJ08R
Peines de conexión 8 bornas	Gris	1	700-TBJ08G
Peines de conexión 8 bornas	Azul	1	700-TBJ08B
Tapa final	Negro	10	700-HN177

Relés Enchufables 700-HK

Relé- UL file nº: E3125
Zócalo - UL file nº: E96409

- Intensidad de 8 A (2 NANC) o 16 A (1 NANC).
- Clip de retención integrado en los zócalos
- Opciones: señalización por LED o mecánica, pulsador de prueba.
- Contactos AgNi estándar

Relé enchufable 1 NANC



Descripción	Contacto - Intensidad	Tensión de mando	Referencia
Electromecánico	1NANC - 16A	24 VCA	700-HK36A24
Electromecánico	1NANC - 16A	110 VCA	700-HK36A1
Electromecánico	1NANC - 16A	240 VCA	700-HK36A2
Electromecánico	1NANC - 16A	24 VCC	700-HK36Z24
Zócalo estándar			700-HN121
Zócalo para módulos enchufables			700-HN221

Relé enchufable 2 NANC



Descripción	Contacto - Intensidad	Tensión de mando	Referencia
Electromecánico	2NANC - 8A	24 VCA	700-HK32A24
Electromecánico	2NANC - 8A	110 VCA	700-HK32A1
Electromecánico	2NANC - 8A	240 VCA	700-HK32A2
Electromecánico	2NANC - 8A	24 VCC	700-HK32Z24
Zócalo estándar			700-HN122
Zócalo para módulos enchufables			700-HN222

Opciones

Indicador LED Añadir el sufijo (-4) a la referencia del relé. Excepto para mando de 240 V CA (-4L).
Ejemplo: 700-HK32A24-4 700-HK32A2-4L

Indicador LED con pulsador de prueba: Añadir el sufijo (-3-4) a la referencia del relé. Excepto para mando de 240V CA (-3-4L)
Ejemplo: 700-HK32A24-3-4 700-HK32A2-3-4L

Contacto con recubrimiento de oro: Reemplazar el sufijo "3" por una "X"
Ejemplo: 700-HKX2A1-3-4 700-HKX2A2-3-4L

Relés de seguridad enchufables 700-HPS

Relé- UL file nº: E3125
Zócalo - UL file nº: E96409

Diseñados para uso en circuitos de seguridad. Ofrece el diagrama de cableado en la plantilla superior y contactos de AgNi

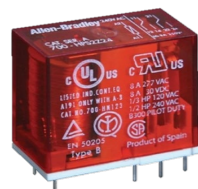

Descripción	Contactos - Intensidad	Tensión de mando	Referencia
Relé de seguridad	2NANC - 8A	24VCC	700-HPS2Z24
Zócalo estándar			700-HN123

Relés enchufables 700-HC

Relé- UL file nº: E14843
Zócalo - UL file nº: E96409

- Intensidad de 10 A (2 NANC) o 7 A (4 NANC).
- Opciones: señalización por LED o mecánica, pulsador de prueba.
- Contactos AgNi estándar. Disponible versión con recubrimiento de oro.

Relés enchufables 4 NANC



Descripción	Contacto - Intensidad	Tensión de mando	Referencia
Electromecánico	4 NANC - 7A	24 VCA	700-HC24A24
Electromecánico	4 NANC - 7A	110 VCA	700-HC24A1
Electromecánico	4 NANC - 7A	240 VCA	700-HC24A2
Electromecánico	4 NANC - 7A	24 VCC	700-HC24Z24
Zócalo estándar			700-HN104

Opciones

Indicador LED Añadir el sufijo (-4) a la referencia del relé. Excepto para mando de 240 V CA (-4L).
Ejemplo: 700-HC24A24-4 700-HC24A2-4L

Indicador LED con pulsador de prueba: Añadir el sufijo (-3-4) a la referencia del relé. Excepto para mando de 240V CA (-3-4L)
Ejemplo: 700-HC24A24-3-4 700-HC24A2-3-4L

Relés enchufables 700-HA

Relé- UL file nº: E3125
Zócalo - UL file nº: E96409

- Intensidad de 10 A (2 NANC y 3 NANC)
- Opciones: señalización por LED o mecánica, pulsador de prueba.
- Contactos AgNi estándar. Disponible versión con recubrimiento de oro.

Relés enchufables 2NANC, 8 pines



Descripción	Contacto - Intensidad	Tensión de mando	Referencia
Electromecánico	2 NANC - 10A	24 VCA	700-HA32A24
Electromecánico	2 NANC - 10A	120 VCA	700-HA32A1
Electromecánico	2 NANC - 10A	240 VCA	700-HA32A2
Electromecánico	2 NANC - 10A	24 VCC	700-HA32Z24
Zócalo estándar			700-HN100
Zócalo para módulos enchufables			700-HN204

Relés enchufables 3NANC, 11 pines



Descripción	Contacto - Intensidad	Tensión de mando	Referencia
Electromecánico	3 NANC - 10A	24 VCA	700-HA33A24
Electromecánico	3 NANC - 10A	120 VCA	700-HA33A1
Electromecánico	3 NANC - 10A	240 VCA	700-HA33A2
Electromecánico	3 NANC - 10A	24 VCC	700-HA33Z24
Zócalo estándar			700-HN101
Zócalo para módulos enchufables			700-HN205

Opciones para 700-HA

Indicador LED: Añadir el sufijo (-4) a la referencia del relé. Excepto para mando de 240 V CA (-4L).
Ejemplo: 700-HA32A24-4 700-HA32A2-4L

Indicador LED con pulsador de prueba: Añadir el sufijo (-3-4) a la referencia del relé. Excepto para mando de 240V CA (-3-4L)
Ejemplo: 700-HA32A24-3-4 700-HA32A2-3-4L

Accesorios para 700-HA

UL file nº: E96409

Módulo de temporización multifunción y multirango

Funciones	Rango de tiempo	Tensión de mando	Para usar con	Referencia
8	0,5s - 1000h	12...240 V CA/CC	700HN204/5	700-HT3

Supresores de sobretensión

Tipo	Tensión de mando	Para usar con	Referencia
RC	6...24 V CA/CC	700-HN204/5	700-AR1
RC	110...240 V CA/CC	700-HN204/5	700-AR2
Diodo	6...220 V CA/CC	700-HN204/5	700-ADR

Relés temporizados 700-F

UL file nº: E14840

Relés temporizados 700-FE

- Ancho: 17,5mm
- 6 Funciones y temporizaciones ajustables
- Disponible con contacto 1 NA o 1 NANC
- Rango de temporización de 0,05s a 10h



Rango de temporización	Modo de operación	Tensión de mando	Contactos	Intensidad	Referencia
0.05s...10h	Retardo ON	24...240 V CA	1 NANC	5A	700-FEA3TU23
0.05s...10h	Retardo OFF	24...240 V CA	1 NANC	5A	700-FEB3TU23
0.05s...10h	Multifunción	24...240 V CA	1 NANC	5A	700-FEM3TU23
0.15s...10m	Est./Triángulo	24...240 V CA	2 NA	5A	700-FEY2QU23

Relés temporizados 700-FS

- Ancho: 22,5mm
- 8 Funciones y temporización ajustables
- Disponible en 1 NANC o 2 NANC
- Rango de temporización de 0,05s a 60h



Rango de temporización	Modo de operación	Tensión de mando	Contactos	Intensidad	Referencia
0.05s...60h	A la conexión	24...240 V CA	1 NANC	8A	700-FSA3UU23
0.05s...60h	A la desconexión	24...240 V CA	1 NANC	8A	700-FSB3UU23
0.05s...60h	A la conexión	24...240 V CA	2 NANC	8A	700-FSA4UU23
0.05s...60h	A la desconexión	24...240 V CA	2 NANC	8A	700-FSB4UU23
0.05s...60h	Multifunción	24...240 VCA	1 NANC	8A	700-FSM3UU23
0.05s...60h	Multifunción	24...240 VCA	2 NANC	8A	700-FSM4UU23

Descripción	1 NANC	2 NANC
Relés de temporización de múltiples funciones 700-FSM3U; incluye 10 funciones para seleccionar: A	Rango de ajustes multitemporización 0,05 s...60 h 	
(A) Temporizado a la conexión (B) Temporizado a la desconexión (C) Temporizado a la conexión y a la desconexión (D) Impulso a la conexión (E) Temporizado a la desconexión con contacto de mando (F) Intermitente (el ciclo de repetición comienza con un impulso) (I) Generador de impulsos temporizado con retardo a la conexión (L) Impulso de duración variable Función ON (On) ‡ Función OFF (Off) ‡ Nota: El interruptor sólo está ⊗ en relés 2 NANC. Si el interruptor está abajo, un contacto es instantáneo y otro temporizado. Si el interruptor está arriba, ambos contactos son temporizados.	(1 s) 0,05...1 s (3 s) 0,15...3 s (10 s) 0,5...10 s (1 min) 0,05...1 min (3 min) 0,15...3 min (10 min) 0,5...10 min (1 h) 0,05...1 h (3 h) 0,15...3 h (10 h) 0,5...10 h (60 h) 3...60 h	

Interruptores Automáticos Modulares

Interruptores Automáticos Modulares 1492-SP

UL file nº: E65138

Características

- Normas UL1077 / EN 60947-2
- Rango de intensidades hasta 63A
- Versiones disponibles: 1, 1+N, 2, 3, 3+N
- Instalación de hasta seis accesorios en el mismo interruptor automático
- Contacto auxiliar con montaje inferior que ahorra espacio de panel
- Accesorios disponibles para bloqueo-etiquetado de seguridad
- Curvas de disparo: B, C y D

Guía de Selección Completa: 1492-SG122

Curva de disparo tipo C, 5..10 In

Intensidad Nominal	Nº Polos	Curva de disparo	Referencia
0,5A	1	C	1492-SPM1C005
1A	1	C	1492-SPM1C010
2A	1	C	1492-SPM1C020
4A	1	C	1492-SPM1C040
6A	1	C	1492-SPM1C060
10A	1	C	1492-SPM1C100
16A	1	C	1492-SPM1C160
20A	1	C	1492-SPM1C200
25A	1	C	1492-SPM1C250
32A	1	C	1492-SPM1C320
40A	1	C	1492-SPM1C400
50A	1	C	1492-SPM1C500
63A	1	C	1492-SPM1C630

Intensidad Nominal	Nº Polos	Curva de disparo	Referencia
0,5A	1+N	C	1492-SPM1C005-N
1A	1+N	C	1492-SPM1C010-N
2A	1+N	C	1492-SPM1C020-N
4A	1+N	C	1492-SPM1C040-N
6A	1+N	C	1492-SPM1C060-N
10A	1+N	C	1492-SPM1C100-N
16A	1+N	C	1492-SPM1C160-N
20A	1+N	C	1492-SPM1C200-N



Intensidad Nominal	Nº Polos	Curva de disparo	Referencias
25A	1+N	C	1492-SPM1C250-N
32A	1+N	C	1492-SPM1C320-N
40A	1+N	C	1492-SPM1C400-N
50A	1+N	C	1492-SPM1C500-N
63A	1+N	C	1492-SPM1C630-N

Intensidad Nominal	Nº Polos	Curva de disparo	Referencia
0,5A	2	C	1492-SPM2C005
1A	2	C	1492-SPM2C010
2A	2	C	1492-SPM2C020
4A	2	C	1492-SPM2C040
6A	2	C	1492-SPM2C060
10A	2	C	1492-SPM2C100
16A	2	C	1492-SPM2C160
20A	2	C	1492-SPM2C200
25A	2	C	1492-SPM2C250
32A	2	C	1492-SPM2C320
40A	2	C	1492-SPM2C400
50A	2	C	1492-SPM2C500
63A	2	C	1492-SPM2C630

Intensidad Nominal	Nº Polos	Curva de disparo	Referencia
0,5A	3	C	1492-SPM3C005
1A	3	C	1492-SPM3C010
2A	3	C	1492-SPM3C020
4A	3	C	1492-SPM3C040
6A	3	C	1492-SPM3C060
10A	3	C	1492-SPM3C100
16A	3	C	1492-SPM3C160
20A	3	C	1492-SPM3C200
25A	3	C	1492-SPM3C250
32A	3	C	1492-SPM3C320
40A	3	C	1492-SPM3C400
50A	3	C	1492-SPM3C500
63A	3	C	1492-SPM3C630





Intensidad Nominal	Nº Polos	Curva de disparo	Referencia
0,5A	3+N	C	1492-SPM3C005-N
1A	3+N	C	1492-SPM3C010-N
2A	3+N	C	1492-SPM3C020-N
4A	3+N	C	1492-SPM3C040-N
6A	3+N	C	1492-SPM3C060-N
10A	3+N	C	1492-SPM3C100-N
16A	3+N	C	1492-SPM3C160-N
20A	3+N	C	1492-SPM3C200-N
25A	3+N	C	1492-SPM3C250-N
32A	3+N	C	1492-SPM3C320-N
40A	3+N	C	1492-SPM3C400-N
50A	3+N	C	1492-SPM3C500-N
63A	3+N	C	1492-SPM3C630-N



Intensidad Nominal	Nº Polos	Curva de disparo	Referencia
0,5A	1+N	D	1492-SPM1D005-N
1A	1+N	D	1492-SPM1D010-N
2A	1+N	D	1492-SPM1D020-N
4A	1+N	D	1492-SPM1D040-N
6A	1+N	D	1492-SPM1D060-N
10A	1+N	D	1492-SPM1D100-N
16A	1+N	D	1492-SPM1D160-N
20A	1+N	D	1492-SPM1D200-N
25A	1+N	D	1492-SPM1D250-N
32A	1+N	D	1492-SPM1D320-N
40A	1+N	D	1492-SPM1D400-N
50A	1+N	D	1492-SPM1D500-N
63A	1+N	D	1492-SPM1D630-N

Curva de disparo tipo D, 10...20 In



Intensidad Nominal	Nº Polos	Curva de disparo	Referencia
0,5A	1	D	1492-SPM1D005
1A	1	D	1492-SPM1D010
2A	1	D	1492-SPM1D020
4A	1	D	1492-SPM1D040
6A	1	D	1492-SPM1D060
10A	1	D	1492-SPM1D100
16A	1	D	1492-SPM1D160
20A	1	D	1492-SPM1D200
25A	1	D	1492-SPM1D250
32A	1	D	1492-SPM1D320
40A	1	D	1492-SPM1D400
50A	1	D	1492-SPM1D500
63A	1	D	1492-SPM1D630



Intensidad Nominal	Nº Polos	Curva de disparo	Referencia
0,5A	2	D	1492-SPM2D005
1A	2	D	1492-SPM2D010
2A	2	D	1492-SPM2D020
4A	2	D	1492-SPM2D040
6A	2	D	1492-SPM2D060
10A	2	D	1492-SPM2D100
16A	2	D	1492-SPM2D160
20A	2	D	1492-SPM2D200
25A	2	D	1492-SPM2D250
32A	2	D	1492-SPM2D320
40A	2	D	1492-SPM2D400
50A	2	D	1492-SPM2D500
63A	2	D	1492-SPM2D630

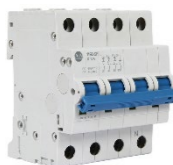

Intensidad Nominal	Nº Polos	Curva de disparo	Referencia
0,5A	3	D	1492-SPM3D005
1A	3	D	1492-SPM3D010
2A	3	D	1492-SPM3D020
4A	3	D	1492-SPM3D040
6A	3	D	1492-SPM3D060
10A	3	D	1492-SPM3D100
16A	3	D	1492-SPM3D160
20A	3	D	1492-SPM3D200
25A	3	D	1492-SPM3D250
32A	3	D	1492-SPM3D320
40A	3	D	1492-SPM3D400
50A	3	D	1492-SPM3D500
63A	3	D	1492-SPM3D630



Intensidad Nominal	Nº Polos	Curva de disparo	Referencia
0,5A	3+N	D	1492-SPM3D005-N
1A	3+N	D	1492-SPM3D010-N
2A	3+N	D	1492-SPM3D020-N
4A	3+N	D	1492-SPM3D040-N
6A	3+N	D	1492-SPM3D060-N
10A	3+N	D	1492-SPM3D100-N
16A	3+N	D	1492-SPM3D160-N
20A	3+N	D	1492-SPM3D200-N
25A	3+N	D	1492-SPM3D250-N
32A	3+N	D	1492-SPM3D320-N
40A	3+N	D	1492-SPM3D400-N
50A	3+N	D	1492-SPM3D500-N
63A	3+N	D	1492-SPM3D630-N

Accesorios para 1492-SP



Descripción	Montaje	Referencia	
Bobinas de disparo	110..415VAC/110..250V DC	189-AST1	
	12..60V AC/DC	189-AST2	
Contactos Auxiliares	1 NANC Auxiliar/Señalización	Derecho	189-ASCR3
	1 NANC Auxiliar	Derecho	189-AR3
	1 NA / 1 NC Auxiliar	Derecho	189-AR11
	2 NC Auxiliar	Derecho	189-AR02
	2 NA Auxiliar	Derecho	189-AR20
	1 NA / 1 NC Auxiliar	Izquierdo	189-AL11
	2 NC Auxiliar	Izquierdo	189-AL02
	2 NA Auxiliar	Izquierdo	189-AL20
	1 NC Auxiliar	Debajo	189-AB01
	1 NA Auxiliar	Debajo	189-AB10

Bloqueos



Descripción	Referencia
Para uso con 1 polo	189-ALOA1
Para uso con múltiple polo	189-ALOA2

Peines de conexión

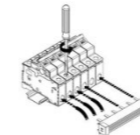

Descripción	Polos	Longitud (m)	Intensidad	Referencia
Sin Contacto Auxiliar	1	1	80	1492-A1B8
Sin Contacto Auxiliar	1	1	100	1492-A1B1
Con Contacto Auxiliar	1	1	80	1492-A1B8H
Con Contacto Auxiliar	1	1	100	1492-A1B1H
Sin Contacto Auxiliar	2	1	80	1492-A2B8
Sin Contacto Auxiliar	2	1	100	1492-A2B1
Con Contacto Auxiliar	2	1	80	1492-A2B8H
Con Contacto Auxiliar	2	1	100	1492-A2B1H

Descripción	Polos	Longitud (m)	Intensidad	Referencia
Sin Contacto Auxiliar	3	1	80	1492-A3B8
Sin Contacto Auxiliar	3	1	100	1492-A3B1
Con Contacto Auxiliar	3	1	80	1492-A3B8H
Con Contacto Auxiliar	3	1	100	1492-A3B1H

Accesorios de peines de conexión

Descripción	Referencia
Cubierta terminal unipolar	1492-A1E
Cubierta terminal multipolar	1492-AME
Cubierta protectora para pines no usados	1492-AAP
Borna de alimentación, 35mm ² para 1 fase	1492-AAT1S
Borna de alimentación, 35mm ² para 2 y 3 fases	1492-AAT1LP
Borna de alimentación, 50mm ²	1492-AAT2

Interruptores Automáticos Modulares Regionales 188-K/-J

Características:

- Disponibles solo con marcado IEC y CCC
- Rango de intensidades hasta 63A
- Versiones disponibles: 1, 1+N, 2, 3, 3+N, 4
- 188-K: 6 kA
- 188-J: 10 kA
- Curvas de disparo: B, C y D



188-K

Curva de disparo tipo C, 5..10 In

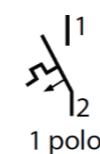

Intensidad Nominal	Nº Polos	Curva	Referencia
0,5A	1	C	188-K1C005
1A	1	C	188-K1C010
2A	1	C	188-K1C020
3A	1	C	188-K1C030
4A	1	C	188-K1C040
6A	1	C	188-K1C060
8A	1	C	188-K1C080
10A	1	C	188-K1C100
13A	1	C	188-K1C130
16A	1	C	188-K1C160
20A	1	C	188-K1C200
25A	1	C	188-K1C250
32A	1	C	188-K1C320
40A	1	C	188-K1C400
50A	1	C	188-K1C500
63A	1	C	188-K1C630

Intensidad Nominal	Nº Polos	Curva	Referencia
0,5A	1 + N	C	188-K1C005-N
1A	1 + N	C	188-K1C010-N
2A	1 + N	C	188-K1C020-N
3A	1 + N	C	188-K1C030-N
4A	1 + N	C	188-K1C040-N
6A	1 + N	C	188-K1C060-N

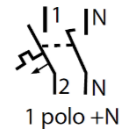

Intensidad Nominal	Nº Polos	Curva	Referencia
8A	1 + N	C	188-K1C080-N
10A	1 + N	C	188-K1C100-N
13A	1 + N	C	188-K1C130-N
16A	1 + N	C	188-K1C160-N
20A	1 + N	C	188-K1C200-N
25A	1 + N	C	188-K1C250-N
32A	1 + N	C	188-K1C320-N
40A	1 + N	C	188-K1C400-N
50A	1 + N	C	188-K1C500-N
63A	1 + N	C	188-K1C630-N

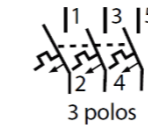

Intensidad Nominal	Nº Polos	Curva	Referencia
0,5A	3	C	188-K3C005
1A	3	C	188-K3C010
2A	3	C	188-K3C020
3A	3	C	188-K3C030
4A	3	C	188-K3C040
6A	3	C	188-K3C060
8A	3	C	188-K3C080
10A	3	C	188-K3C100
13A	3	C	188-K3C130
16A	3	C	188-K3C160
20A	3	C	188-K3C200
25A	3	C	188-K3C250
32A	3	C	188-K3C320
40A	3	C	188-K3C400
50A	3	C	188-K3C500
63A	3	C	188-K3C630

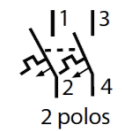

Intensidad Nominal	Nº Polos	Curva	Referencia
0,5A	2	C	188-K2C005
1A	2	C	188-K2C010
2A	2	C	188-K2C020
3A	2	C	188-K2C030
4A	2	C	188-K2C040
6A	2	C	188-K2C060
8A	2	C	188-K2C080
10A	2	C	188-K2C100
13A	2	C	188-K2C130
16A	2	C	188-K2C160
20A	2	C	188-K2C200
25A	2	C	188-K2C250
32A	2	C	188-K2C320
40A	2	C	188-K2C400
50A	2	C	188-K2C500
63A	2	C	188-K2C630

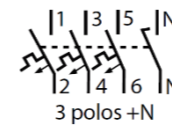
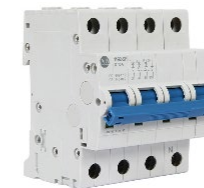

Intensidad Nominal	Nº Polos	Curva	Referencia
0,5A	3 + N	C	188-K3C005-N
1A	3 + N	C	188-K3C010-N
2A	3 + N	C	188-K3C020-N
3A	3 + N	C	188-K3C030-N
4A	3 + N	C	188-K3C040-N
6A	3 + N	C	188-K3C060-N
8A	3 + N	C	188-K3C080-N
10A	3 + N	C	188-K3C100-N
13A	3 + N	C	188-K3C130-N
16A	3 + N	C	188-K3C160-N
20A	3 + N	C	188-K3C200-N
25A	3 + N	C	188-K3C250-N
32A	3 + N	C	188-K3C320-N
40A	3 + N	C	188-K3C400-N
50A	3 + N	C	188-K3C500-N
63A	3 + N	C	188-K3C630-N

Para curva B y D sustituir en las referencias la letra C por la curva correspondiente

188-J
Curva de disparo tipo C, 5..10 In

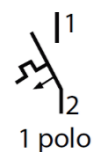

Intensidad Nominal	Nº Polos	Curva	Referencia
0,5A	1	C	188-J1C005
1A	1	C	188-J1C010
2A	1	C	188-J1C020
3A	1	C	188-J1C030
4A	1	C	188-J1C040
6A	1	C	188-J1C060
8A	1	C	188-J1C080
10A	1	C	188-J1C100
13A	1	C	188-J1C130
16A	1	C	188-J1C160
20A	1	C	188-J1C200
25A	1	C	188-J1C250
32A	1	C	188-J1C320
40A	1	C	188-J1C400
50A	1	C	188-J1C500
63A	1	C	188-J1C630

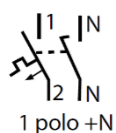

Intensidad Nominal	Nº Polos	Curva	Referencia
0,5A	1 + N	C	188-J1C005-N
1A	1 + N	C	188-J1C010-N
2A	1 + N	C	188-J1C020-N
3A	1 + N	C	188-J1C030-N
4A	1 + N	C	188-J1C040-N
6A	1 + N	C	188-J1C060-N
8A	1 + N	C	188-J1C080-N
10A	1 + N	C	188-J1C100-N
13A	1 + N	C	188-J1C130-N
16A	1 + N	C	188-J1C160-N
20A	1 + N	C	188-J1C200-N
25A	1 + N	C	188-J1C250-N
32A	1 + N	C	188-J1C320-N
40A	1 + N	C	188-J1C400-N
50A	1 + N	C	188-J1C500-N
63A	1 + N	C	188-J1C630-N



Intensidad Nominal	Nº Polos	Curva	Referencia
0,5A	2	C	188-J2C005
1A	2	C	188-J2C010
2A	2	C	188-J2C020
3A	2	C	188-J2C030
4A	2	C	188-J2C040
6A	2	C	188-J2C060
8A	2	C	188-J2C080
10A	2	C	188-J2C100
13A	2	C	188-J2C130
16A	2	C	188-J2C160
20A	2	C	188-J2C200
25A	2	C	188-J2C250
32A	2	C	188-J2C320
40A	2	C	188-J2C400
50A	2	C	188-J2C500
63A	2	C	188-J2C630



Intensidad Nominal	Nº Polos	Curva	Referencia
0,5A	3	C	188-J3C005
1A	3	C	188-J3C010
2A	3	C	188-J3C020
3A	3	C	188-J3C030
4A	3	C	188-J3C040
6A	3	C	188-J3C060
8A	3	C	188-J3C080
10A	3	C	188-J3C100
13A	3	C	188-J3C130
16A	3	C	188-J3C160
20A	3	C	188-J3C200
25A	3	C	188-J3C250
32A	3	C	188-J3C320
40A	3	C	188-J3C400
50A	3	C	188-J3C500
63A	3	C	188-J3C630

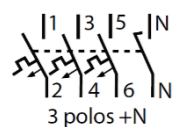
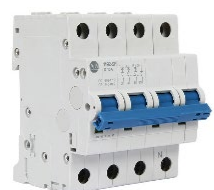

Intensidad Nominal	Nº Polos	Curva	Referencia
0,5A	3 + N	C	188-J3C005-N
1A	3 + N	C	188-J3C010-N
2A	3 + N	C	188-J3C020-N
3A	3 + N	C	188-J3C030-N
4A	3 + N	C	188-J3C040-N
6A	3 + N	C	188-J3C060-N
8A	3 + N	C	188-J3C080-N
10A	3 + N	C	188-J3C100-N
13A	3 + N	C	188-J3C130-N
16A	3 + N	C	188-J3C160-N
20A	3 + N	C	188-J3C200-N
25A	3 + N	C	188-J3C250-N
32A	3 + N	C	188-J3C320-N
40A	3 + N	C	188-J3C400-N
50A	3 + N	C	188-J3C500-N
63A	3 + N	C	188-J3C630-N

Para curva B y D sustituir en las referencias la letra C por la curva correspondiente

Accesorios para 188-K/-J



Descripción	Montaje	Referencia	
Bobinas de disparo	110..415V AC / 110..250V DC	189-AST1	
	12..60V AC/DC	189-AST2	
Contactos Auxiliares	1 NANC Auxiliar/Señalización	Derecho	189-ASCR3
	1 NANC Auxiliar	Derecho	189-AR3
	1 NA / 1 NC Auxiliar	Derecho	189-AR11
	2 NC Auxiliar	Derecho	189-AR02
	2 NA Auxiliar	Derecho	189-AR20
	1 NC Auxiliar	Debajo	189-AB01
	1 NA Auxiliar	Debajo	189-AB10

Interrupidores Automáticos Modulares 1489

UL file nº: E197878

Características:

- Para uso en Norteamérica: UL489
- Rango de intensidades hasta 35A
- Versiones disponibles: 1, 2 y 3 polos
- Curvas de disparo: C y D



Curva de disparo tipo C, 5..10 In

Intensidad Nominal	Nº Polos	Curva de disparo	Referencia
0,5A	1	C	1489-M1C005
1A	1	C	1489-M1C010
1,6A	1	C	1489-M1C016
2A	1	C	1489-M1C020
3A	1	C	1489-M1C030
4A	1	C	1489-M1C040
5A	1	C	1489-M1C050
6A	1	C	1489-M1C060
7A	1	C	1489-M1C070
8A	1	C	1489-M1C080
10A	1	C	1489-M1C100
13A	1	C	1489-M1C130
15A	1	C	1489-M1C150
16A	1	C	1489-M1C160
20A	1	C	1489-M1C200
25A	1	C	1489-M1C250
30A	1	C	1489-M1C300
32A	1	C	1489-M1C320
35A	1	C	1489-M1C350





Intensidad Nominal	Nº Polos	Curva de disparo	Referencia
0,5A	2	C	1489-M2C005
1A	2	C	1489-M2C010
1,6A	2	C	1489-M2C016
2A	2	C	1489-M2C020
3A	2	C	1489-M2C030
4A	2	C	1489-M2C040
5A	2	C	1489-M2C050
6A	2	C	1489-M2C060
7A	2	C	1489-M2C070
8A	2	C	1489-M2C080
10A	2	C	1489-M2C100
13A	2	C	1489-M2C130
15A	2	C	1489-M2C150
16A	2	C	1489-M2C160
20A	2	C	1489-M2C200
25A	2	C	1489-M2C250
30A	2	C	1489-M2C300
32A	2	C	1489-M2C320
35A	2	C	1489-M2C350



Intensidad Nominal	Nº Polos	Curva de disparo	Referencia
0,5A	3	C	1489-M3C005
1A	3	C	1489-M3C010
1,6A	3	C	1489-M3C016
2A	3	C	1489-M3C020
3A	3	C	1489-M3C030
4A	3	C	1489-M3C040
5A	3	C	1489-M3C050
6A	3	C	1489-M3C060
7A	3	C	1489-M3C070
8A	3	C	1489-M3C080
10A	3	C	1489-M3C100
13A	3	C	1489-M3C130
15A	3	C	1489-M3C150
16A	3	C	1489-M3C160
20A	3	C	1489-M3C200
25A	3	C	1489-M3C250
30A	3	C	1489-M3C300
32A	3	C	1489-M3C320
35A	3	C	1489-M3C350

Accesorios para 1489

Descripción	Referencia
Bobinas de disparo	110..415V AC / 110..250V DC
	12..60V AC/DC
Contacto señalización	1 NA/NC
Contacto auxiliar	1 NA/NC

Interruptores diferenciales 1492-RCDA

UL file nº: E53935



Características:

- Normas UL1053 / EN 61008
- Rango de intensidades hasta 80A
- Versiones disponibles: 1+N, 3+N
- Sensibilidades 30, 100, 300, 500 mA
- Contacto auxiliar
- Adecuado para protección contra corriente de defecto a tierra CA o CC pulsante (CA rectificada)

Intensidad Nominal	Sensibilidad (mA)	Nº Polos	Versión	Referencia
25A	30	1 + N	Estándar	1492-RCDA2A25
40A	30	1 + N	Estándar	1492-RCDA2A40
25A	100	1 + N	Estándar	1492-RCDA2B25
40A	100	1 + N	Estándar	1492-RCDA2B40
25A	300	1 + N	Estándar	1492-RCDA2C25
40A	300	1 + N	Estándar	1492-RCDA2C40
25A	30	3 + N	Estándar	1492-RCDA4A25
40A	30	3 + N	Estándar	1492-RCDA4A40
63A	30	3 + N	Estándar	1492-RCDA4A63
80A	30	3 + N	Estándar	1492-RCDA4A80
25A	100	3 + N	Estándar	1492-RCDA4B25
40A	100	3 + N	Estándar	1492-RCDA4B40
40A	100	3 + N	Temporizado	1492-RCDA4B40S
63A	100	3 + N	Estándar	1492-RCDA4B63
63A	100	3 + N	Temporizado	1492-RCDA4B63S
25A	300	3 + N	Estándar	1492-RCDA4C25
40A	300	3 + N	Estándar	1492-RCDA4C40
40A	300	3 + N	Temporizado	1492-RCDA4C40S
63A	300	3 + N	Estándar	1492-RCDA4C63
63A	300	3 + N	Temporizado	1492-RCDA4C63S
80A	300	3 + N	Estándar	1492-RCDA4C80

Intensidad Nominal	Sensibilidad (mA)	Nº Polos	Versión	Referencia
25A	500	3 + N	Estándar	1492-RCDA4D25
40A	500	3 + N	Estándar	1492-RCDA4D40
63A	500	3 + N	Estándar	1492-RCDA4D63
80A	500	3 + N	Estándar	1492-RCDA4D80

Contactos auxiliares



Descripción	Montaje	Referencia
1 NANC Contacto Auxiliar/Señal	Derecho	189-ASCR3
1 NANC Contacto Auxiliar	Derecho	189-AR3
1 NA / 1 NC Contacto Auxiliar	Derecho	189-AR11
2 NC Contacto Auxiliar	Derecho	189-AR02
2 NA Contacto Auxiliar	Derecho	189-AR20

Peines de conexión

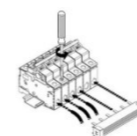

Descripción	Embalaje	Intensidad	Referencia
Conexión a interruptor de 2 polos	10	Todos	189-CL204
Conexión a interruptor de 4 polos	10	Todos	189-CL408

Accesorios de peines de conexión

Descripción	Embalaje	Referencia
Borna de alimentación. 6...25 mm ² - 80 A	10	189-CLT25
Borna de alimentación. 6...50 mm ² - 125 A	10	189-CLT50
Alimentación lateral para bus 50 mm ² - 160 A	10	189-CLT50D
Tapa lateral para busbar de 2 fases	10	189-CL3EC
Tapa lateral para busbar de 4 fases	10	189-CL4EC
Cubierta protectora para pines no usados (plástico)	10	189-CLPS

Protección Electrónica de Circuito

Protección electrónica de circuito modular 1694

Características

- Diseñado exclusivamente para circuitos de control 24V CC.
- Diseño modular para 1 o 2 canales
- Hasta 16 módulos por cada Módulo de Alimentación
- Disparo independiente por canal
- Estatus de Feedback
- Instalación sencilla sin necesidad de herramientas



Selection Guide: 1492-SG122

Para configurar una Protección Electrónica de Circuito es necesario seleccionar un Módulo de Alimentación 24Vcc, los Módulos de Protección deseado y opcionalmente Módulos de Distribución 0Vcc y un Módulo de Alimentación 0Vcc. También hay Módulos de Distribución 24Vcc disponibles. Para más clarificación consultar el esquema de la página siguiente.

Módulos de Alimentación

⁽¹⁾ UL file nº: E40735
⁽²⁾ UL file nº: E350272/E56639



Montaje	Tipo	Imax	Referencias
Alimentación 24Vcc. Sin contacto auxiliar	Izquierda	40 A	1694-PF1244 ⁽¹⁾
Alimentación 24Vcc. Con contacto auxiliar	Izquierda	40 A	1694-PFA1244 ⁽¹⁾
Alimentación 0Vcc	Izquierda	40 A	1694-PF1G4 ⁽²⁾
Alimentación 24Vcc de ampliación	Centro/ Derecha	40 A	1694-PF3L4C ⁽²⁾
Alimentación 0Vcc de ampliación	Centro / Derecha	40 A	1694-PF3G4 ⁽²⁾
Alimentación 24Vcc para 2ª fuente	Centro	40 A	1694-PF2L4S ⁽¹⁾

Módulos de Protección

UL file nº: E40735



Nº Canales	Int. Canal 1 (A)	Clase 2	Referencias
1	1	No	1694-PM11
	1	Sí	1694-PM11-CL2
	2	No	1694-PM12
	2	Sí	1694-PM12-CL2
	3	No	1694-PM13
	3	Sí	1694-PM13-CL2
	4	No	1694-PM14
	4	Sí	1694-PM14-CL2
	6	No	1694-PM16
	8	No	1694-PM18
10	No	1694-PM110	

Nº Canales	Int. Canal1 (A)	Int. Canal2 (A)	Clase 2	Referencia
2	1	1	No	1694-PM211
	1	1	Sí	1694-PM211-CL2
	2	2	No	1694-PM222
	2	2	Sí	1694-PM222-CL2
	3	3	No	1694-PM233
	3	3	Sí	1694-PM233-CL2
	4	4	No	1694-PM244
	4	4	Sí	1694-PM244-CL2
	6	6	No	1694-PM266



Módulos de Distribución

UL file nº: E350272/E56639



Nº Terminales	Tipo	Imax	Referencia
10	1x Línea, 9xCarga	20 A	1694-DM1L2
	2x Separación línea, 4x Carga	20 A	1694-DM2L2
	Distribución 0Vcc	20 A	1694-DM3G2

Ejemplo de esquema

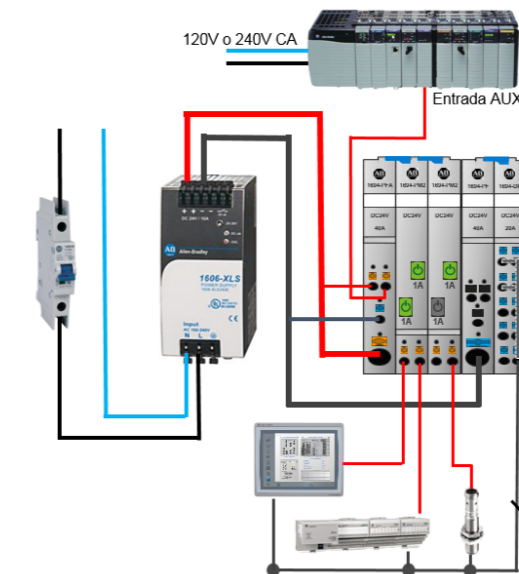

Nota: los Módulos de Alimentación de Ampliación se usan para ampliar la protección a un segundo conjunto u armario. Este segundo conjunto deberá tener un Módulo de Alimentación 24Vcc que en vez de ser alimentado con la fuente de alimentación lo será por el Módulo de Ampliación.

Portafusibles

Portafusibles 1492-FB

UL file nº: E34648

Características:

- Protección contra contacto accidental EN/IEC 60529 y UL listed
- Diseño de maneta que aísla el fusible de la alimentación eléctrica cuando se abre la maneta para introducir o retirar el fusible
- Fácil inserción y extracción de fusibles
- Indicadores LED opcionales de fusible fundido
- Para montaje en perfil DIN estándar de 35 mm



Guía de Selección Completa: 140F-TD001

Bloque de fusibles para fusible Clase CC/miniatura

Descripción	Int	Polos	Ud embalaje	Fusible	Referencias
Estándar	30 A	1	6	Clase CC	1492-FB1C30
Con indicación, 110...600V	30 A	1	6	Clase CC	1492-FB1C30-L
Con indicación, 12...72V	30 A	1	6	Clase CC	1492-FB1C30-D1
Estándar	30 A	2	3	Clase CC	1492-FB2C30
Con indicación	30 A	2	3	Clase CC	1492-FB2C30-L
Estándar	30 A	3	2	Clase CC	1492-FB3C30
Con indicación	30 A	3	2	Clase CC	1492-FB3C30-L
Estándar	30 A	1	6	Midget	1492-FB1M30
Con indicación, 110...600V	30 A	1	6	Midget	1492-FB1M30-L
Con indicación, 12...72V	30 A	1	6	Midget	1492-FB1M30-D1
Estándar	30 A	2	3	Midget	1492-FB2M30
Con indicación	30 A	2	3	Midget	1492-FB2M30-L
Estándar	30 A	3	2	Midget	1492-FB3M30
Con indicación	30 A	3	2	Midget	1492-FB3M30-L

Bloque de fusibles para fusible Clase CC/miniatura

Descripción	Int	Polos	Ud embalaje	Fusible	Referencias
Estándar	30 A	1	6	Clase J	1492-FB1J30
Con indicación, 110...600V	30 A	1	6	Clase J	1492-FB1J30-L
Estándar	30 A	2	3	Clase J	1492-FB2J30
Con indicación	30 A	2	3	Clase J	1492-FB2J30-L
Estándar	30 A	3	2	Clase J	1492-FB3J30
Con indicación	30 A	3	2	Clase J	1492-FB3J30-L

Descripción	Int	Polos	Ud embalaje	Fusible	Referencias
Estándar	60 A	1	6	Clase J	1492-FB1J60
Con indicación, 110...600V	60 A	1	6	Clase J	1492-FB1J60-L
Estándar	60 A	2	3	Clase J	1492-FB2J60
Con indicación	60 A	2	3	Clase J	1492-FB2J60-L
Estándar	60 A	3	2	Clase J	1492-FB3J60
Con indicación	60 A	3	2	Clase J	1492-FB3J60-L

Portafusibles MCS 140F

UL file nº: E34648

Características:

- Disponibles para fusibles UL Clase CC o Midget y fusibles IEC 10x38mm con o sin indicación de fusible fundido
- Enclavable en la posición de desconexión
- Compatible con accesorios del 140M
- Peines y juegos de conexión de los contactores 100-C
- 1 contacto auxiliar NA / 1 NC de apertura adelantada
- Proporciona la capacidad de desconectar el contactor antes de cortar la intensidad en el fusible
- El contacto NA con cierre retrasado proporciona la indicación positiva de que el circuito de alimentación está abierto
- Homologaciones: IEC, Marcado CE, UL y CSA



Descripción	Int.	Fusible	Int. Admisible	Tensión nominal máx.	Referencia
Estándar	30 A	UL Clase CC	200 kA	600 V	140F-D3C-C30
Con indicador de fusible fundido	30 A	UL Clase CC	200 kA	600 V	140F-D3C-C30L
Estándar	30 A	UL Midget	200 kA	600 V	140F-D3F-C30
Con indicador de fusible fundido	30 A	UL Midget	200 kA	600 V	140F-D3F-C30L
Estándar	32 A	IEC 10x38mm	120 kA	690 V	140F-D3F-C30
Con indicador de fusible fundido	32 A	IEC 10x38mm	120 kA	690 V	140F-D3F-C30L
Contacto auxiliar para portafusibles: 1 NA con cierre retardado + 1 NC con apertura adelantada					140F-C-AFA11

Nota: Para los accesorios, consulte los contactores 100-C y los interruptores automáticos 140M

Fuentes de Alimentación

Características:

- Intensidad de entrada baja en el momento del arranque
- Corrector del factor de potencia (PFC)
- Gran capacidad de sobrecarga
- NEC Clase 2
- Modo de funcionamiento seleccionable (individual/paralelo)
- Alta eficiencia y rango de temperaturas elevado

Guía de Selección Completa: 1606-TD002

UL file nº: E56639



Básicas 1606-XLB



Intensidad de Salida	Tensión de Salida	Tensión de entrada (Monofásica)	Potencia de salida	Referencia
5 A	24 V CC	85-132V /170-264V CA	120 W	1606-XLB120E
10 A	24 V CC	90...264 V CA	240 W	1606-XLB240E

Nota: Eficiencia hasta 95.2%

Estándar 1606-XLE



Intensidad de Salida	Tensión de Salida	Tensión de entrada (Monofásica)	Potencia de salida	Referencia
3,3 A	24 V CC	100...120/200...240V CA	80 W	1606-XLE80E
5 A	24 V CC	100...120/200...240V CA	120 W	1606-XLE120E
5 A	24 V CC	180...264V CA	120 W	1606-XLE120EE
10 A	24 V CC	100...120/200...240V CA	240 W	1606-XLE240E
10 A	24 V CC	180...264V CA	240 W	1606-XLE240EE

Nota: Eficiencia hasta 91%

Compactas 1606-XLP



Intensidad de Salida	Tensión de Salida	Tensión de entrada (Monofásica)	Potencia de salida	Referencia
3 A	5 V CC	100...240V CA, 85...375V CC	120 W	1606-XLP15A
5 A	5 V CC	100...240V CA, 85...375V CC	120 W	1606-XLP25A
1,3 A	12 V CC	100...240V CA, 85...375V CC	240 W	1606-XLP15B
3 A	12 V CC	100...240V CA, 85...375V CC	240 W	1606-XLP30B
4,2 A	12 V CC	100...240V CA, 85...375V CC	120 W	1606-XLP50B
0,6 A	24 V CC	100...240V CA, 85...375V CC	120 W	1606-XLP15E
1,3 A	24 V CC	100...240V CA, 85...375V CC	240 W	1606-XLP30E
2,1 A	24 V CC	100...240V CA, 85...375V CC	240 W	1606-XLP50E
3 A	24 V CC	100..120/200..240V CA, 220..375V CC	120 W	1606-XLP72E
4,2 A	24 V CC	100..200/200..240V CA, 220..375V CC	240 W	1606-XLP100E

Nota: Eficiencia hasta 90%

Altas Prestaciones 1606-XLS



Intensidad de Salida	Tensión de Salida	Tensión de entrada (Monofásica)	Potencia de salida	Referencia
3,3 A	24 V CC	100...240V CA, 110...150V CC	80 W	1606-XLS80E
5 A	24 V CC	100...240V CA, 110...150V CC	120 W	1606-XLS120E
10 A	24 V CC	100...240V CA, 110...150V CC	240 W	1606-XLS240E
20 A	24 V CC	200...240V CA	480 W	1606-XLS480E
20 A	24 V CC	100...240V CA, 110...150V CC	480 W	1606-XLS480EE
40 A	24 V CC	200...240V CA	960 W	1606-XLS960EE

Nota: Eficiencia hasta 94.7%

Trifásicas

Intensidad de Salida	Tensión de Salida	Tensión de entrada (Trifásica)	Potencia de salida	Referencia
10 A	24 V CC	380...480 V CA, 600 V CC	240 W	1606-XLE240E-3
20 A	24 V CC	380...480 V CA, 600 V CC	480 W	1606-XLS480E-3
40 A	24 V CC	380...480 V CA, 600 V CC	960 W	1606-XLS960E-3

Nota: Eficiencia hasta 95.2%

Gestión Energética

PowerMonitor

Características:

- Medición de tensión, corriente, potencia, energía, demanda y factor de potencia
- Registros de energía
- Comunicación EtherNet/IP



Guía de Selección Completa: 1400-SG001

PowerMonitor 500: 1420

UL file nº: E56639

Tipo	V-LL	V-N	Otros	Referencia
Medidor potencia, indicador	240V CA	120V CA	Básico	1420-V1
Medidor potencia	240V CA	120V CA	Salida analógica	1420-V1A
Medidor potencia	240V CA	120V CA	Salida pulso, digital	1420-V1P
Medidor potencia, serie	240V CA	120V CA	Básico	1420-V1-485
Medidor potencia, serie	240V CA	120V CA	Salida analógica	1420-V1A-485
Medidor potencia, serie	240V CA	120V CA	Salida pulso, digital	1420-V1P-485
Medidor potencia, EtherNet/IP	240V CA	120V CA	Básico	1420-V1-ENT
Medidor potencia, EtherNet/IP	240V CA	120V CA	Salida analógica	1420-V1A-ENT
Medidor potencia, EtherNet/IP	240V CA	120V CA	Salida pulso, digital	1420-V1P-ENT
Medidor potencia, indicador	600V CA	400V CA	Básico	1420-V2
Medidor potencia	600V CA	400V CA	Salida analógica	1420-V2A
Medidor potencia	600V CA	400V CA	Salida pulso, digital	1420-V2P
Medidor potencia, serie	600V CA	400V CA	Básico	1420-V2-485
Medidor potencia, serie	600V CA	400V CA	Salida analógica	1420-V2A-485
Medidor potencia, serie	600V CA	400V CA	Salida pulso, digital	1420-V2P-485
Medidor potencia, EtherNet/IP	600V CA	400V CA	Básico	1420-V2-ENT
Medidor potencia, EtherNet/IP	600V CA	400V CA	Salida analógica	1420-V2A-ENT
Medidor potencia, EtherNet/IP	600V CA	400V CA	Salida pulso, digital	1420-V2P-ENT

PowerMonitor 1000: 1408

UL file nº: E56639



Medida	Comunicación	Referencia
Consumo básico	Serie	1408-BC3A-485
Consumo básico	EtherNet/IP	1408-BC3A-ENT
Consumo, tensión y corriente	Serie	1408-TS3A-485
Consumo, tensión y corriente	EtherNet/IP	1408-TS3A-ENT
Gestión energética	Serie	1408-EM3A-485
Gestión energética	EtherNet/IP	1408-EM3A-ENT

PowerMonitor 5000: 1426

UL file nº: E 345550



	Tipo	Comunicación	Referencia
M5	Básico	Ethernet	1426-M5E
	Básico	Ethernet y opción a ControlNet	1426-M5E-CNT
	Básico	Ethernet y opción a DeviceNet	1426-M5E-DNT
M6	Medio	Ethernet	1426-M6E
	Medio	Ethernet y opción a ControlNet	1426-M6E-CNT
	Medio	Ethernet y opción a DeviceNet	1426-M6E-DNT
M8	Completo	Ethernet	1426-M8E
	Completo	Ethernet y opción a ControlNet	1426-M8E-CNT
	Completo	Ethernet y opción a DeviceNet	1426-M8E-DNT

Accesorios PowerMonitor 5000

Descripción	Referencia
Módulo de comunicación DeviceNet	1426-COMM-DNT
Módulo de comunicación ControlNet	1426-COMM-CNT
Firmware Upgrade de M5 a M6	1426-UPGR-56
Firmware Upgrade de M5 a M8	1426-UPGR-58
Firmware Upgrade de M6 a M8	1426-UPGR-68

Unidades de Mando y Señalización de 22mm

La familia 800F ha sido diseñada y optimizada para lograr una gran durabilidad y funcionalidad. Componentes como operadores estándar, selectores, pilotos y setas de emergencia forman parte de esta gama.

Guía de Selección Completa: 800-TD008



UL file nº: E14840

Pulsadores 800F

Pulsadores sin retención, sin iluminación, rasante



Color	Material	Referencia
Naranja	Plástico	800FP-F0
Blanco	Plástico	800FP-F1
Negro	Plástico	800FP-F2
Verde	Plástico	800FP-F3
Rojo	Plástico	800FP-F4
Amarillo	Plástico	800FP-F5
Azul	Plástico	800FP-F6
Gris	Plástico	800FP-F8
- Sin tecla	Plástico	800FP-F9

Naranja	Metal	800FM-F0
Blanco	Metal	800FM-F1
Negro	Metal	800FM-F2
Verde	Metal	800FM-F3
Rojo	Metal	800FM-F4
Amarillo	Metal	800FM-F5
Azul	Metal	800FM-F6
Gris	Metal	800FM-F8
- Sin tecla	Metal	800FM-F9

Pulsadores con retención, sin iluminación, rasante



Color	Material	Referencia
Naranja	Plástico	800FP-FA0
Blanco	Plástico	800FP-FA1
Negro	Plástico	800FP-FA2
Verde	Plástico	800FP-FA3
Rojo	Plástico	800FP-FA4
Amarillo	Plástico	800FP-FA5
Azul	Plástico	800FP-FA6
Gris	Plástico	800FP-FA8
- Sin tecla	Plástico	800FP-FA9

Pulsadores sin retención, sin iluminación, saliente



Color	Material	Referencia
Naranja	Metal	800FM-FA0
Blanco	Metal	800FM-FA1
Negro	Metal	800FM-FA2
Verde	Metal	800FM-FA3
Rojo	Metal	800FM-FA4
Amarillo	Metal	800FM-FA5
Azul	Metal	800FM-FA6
Gris	Metal	800FM-FA8
- Sin tecla	Metal	800FM-FA9

Color	Material	Referencia
Naranja	Plástico	800FP-E0
Blanco	Plástico	800FP-E1
Negro	Plástico	800FP-E2
Verde	Plástico	800FP-E3
Rojo	Plástico	800FP-E4
Amarillo	Plástico	800FP-E5
Azul	Plástico	800FP-E6
- Sin tecla	Plástico	800FP-E9

Naranja	Metal	800FM-E0
Blanco	Metal	800FM-E1
Negro	Metal	800FM-E2
Verde	Metal	800FM-E3
Rojo	Metal	800FM-E4
Amarillo	Metal	800FM-E5
Azul	Metal	800FM-E6
- Sin tecla	Metal	800FM-E9

Pulsadores sin retención, sin iluminación, con inscripción



Color	Tipo	Material	Leyenda	Referencia
Verde	Rasante	Plástico	Start	800FP-F301
Verde	Rasante	Plástico		800FP-F306
Negro	Rasante	Plástico	→	800FP-F208

Verde	Rasante	Metal	Start	800FM-F301
Verde	Rasante	Metal		800FM-F306
Negro	Rasante	Metal	→	800FM-F208

Color	Tipo	Material	Leyenda	Referencia	
	Rojo	Saliente	Plástico	Start	800FP-E402
	Rojo	Saliente	Plástico	I	800FP-E405
	Negro	Saliente	Plástico	→	800FP-E208
	Rojo	Saliente	Metal	Start	800FM-E402
	Rojo	Saliente	Metal	I	800FM-E405
	Negro	Saliente	Metal	→	800FM-E208

Pulsadores sin retención, iluminado, rasante



Color	Material	Referencia	
	Naranja	Plástico	800FP-LF0
	Verde	Plástico	800FP-LF3
	Rojo	Plástico	800FP-LF4
	Amarillo	Plástico	800FP-LF5
	Azul	Plástico	800FP-LF6
	Blanco	Plástico	800FP-LF7
-	Sin tecla	Plástico	800FP-LF9
	Naranja	Metal	800FM-LF0
	Verde	Metal	800FM-LF3
	Rojo	Metal	800FM-LF4
	Amarillo	Metal	800FM-LF5
	Azul	Metal	800FM-LF6
	Blanco	Metal	800FM-LF7
-	Sin tecla	Metal	800FM-LF9

Pulsadores con retención, iluminado, saliente



Color	Material	Referencia	
	Naranja	Plástico	800FP-LFA0
	Verde	Plástico	800FP-LFA3
	Rojo	Plástico	800FP-LFA4
	Amarillo	Plástico	800FP-LFA5
	Azul	Plástico	800FP-LFA6
	Blanco	Plástico	800FP-LFA7
-	Sin tecla	Plástico	800FP-LFA9

Color	Material	Referencia	
	Naranja	Metal	800FM-LFA0
	Verde	Metal	800FM-LFA3
	Rojo	Metal	800FM-LFA4
	Amarillo	Metal	800FM-LFA5
	Azul	Metal	800FM-LFA6
	Blanco	Metal	800FM-LFA7
-	Sin tecla	Metal	800FM-LFA9

Pulsadores sin retención, iluminado, saliente



Color	Material	Referencia	
	Naranja	Plástico	800FP-LE0
	Verde	Plástico	800FP-LE3
	Rojo	Plástico	800FP-LE4
	Amarillo	Plástico	800FP-LE5
	Azul	Plástico	800FP-LE6
	Blanco	Plástico	800FP-LE7
-	Sin tecla	Plástico	800FP-LE9
	Naranja	Metal	800FM-LE0
	Verde	Metal	800FM-LE3
	Rojo	Metal	800FM-LE4
	Amarillo	Metal	800FM-LE5
	Azul	Metal	800FM-LE6
	Blanco	Metal	800FM-LE7
-	Sin tecla	Metal	800FM-LE9

Pulsadores multifunción



Doble	Tipo	Material	Referencia
	No lumi.	Plástico	800FP-U2EFFE
	No lumi.	Metal	800FM-U2EFFE
	Luminoso	Plástico	800FP-LU2EFFE
	Luminoso	Metal	800FM-LU2EFFE
Triple			
	No lumi.	Plástico	800FP-U3F3F34
	No lumi.	Metal	800FM-U3F3F34

Selectores

Selector 2 posiciones, sin iluminación



Tipo	Color	Material	Referencia
	Negro	Plástico	800FP-SM22
	Negro	Plástico	800FP-SL22
	Negro	Plástico	800FP-SR22
	Negro	Metal	800FM-SM22
	Negro	Metal	800FM-SL22
	Negro	Metal	800FM-SR22

Selector con llave 2 posiciones



Tipo	Color	Extracción llave	Material	Referencia
	Negro	Izquierda	Plástico	800FP-KM21
	Negro	Todos	Plástico	800FP-KM23
	Negro	Izquierda	Plástico	800FP-KR21
	Negro	Izquierda	Metal	800FM-KM21
	Negro	Todos	Metal	800FM-KM23
	Negro	Izquierda	Metal	800FM-KR21

Selector 2 posiciones, iluminado



Tipo	Color	Material	Referencia
	Naranja	Plástico	800FP-LSM20
	Verde	Plástico	800FP-LSM23
	Rojo	Plástico	800FP-LSM24
	Amarillo	Plástico	800FP-LSM25
	Azul	Plástico	800FP-LSM26
	Blanco	Plástico	800FP-LSM27

Tipo	Color	Material	Referencia
	Naranja	Plástico	800FP-LSL20
	Verde	Plástico	800FP-LSL23
	Rojo	Plástico	800FP-LSL24
	Amarillo	Plástico	800FP-LSL25
	Azul	Plástico	800FP-LSL26
	Blanco	Plástico	800FP-LSL27
		Naranja	Plástico
Verde		Plástico	800FP-LSR23
Rojo		Plástico	800FP-LSR24
Amarillo		Plástico	800FP-LSR25
Azul		Plástico	800FP-LSR26
Blanco		Plástico	800FP-LSR27
		Naranja	Metal
	Verde	Metal	800FM-LSM23
	Rojo	Metal	800FM-LSM24
	Amarillo	Metal	800FM-LSM25
	Azul	Metal	800FM-LSM26
	Blanco	Metal	800FM-LSM27
		Naranja	Metal
Verde		Metal	800FM-LSL23
Rojo		Metal	800FM-LSL24
Amarillo		Metal	800FM-LSL25
Azul		Metal	800FM-LSL26
Blanco		Metal	800FM-LSL27
		Naranja	Metal
	Verde	Metal	800FM-LSR23
	Rojo	Metal	800FM-LSR24
	Amarillo	Metal	800FM-LSR25
	Azul	Metal	800FM-LSR26
	Blanco	Metal	800FM-LSR27

Selector 3 posiciones, sin iluminación



Tipo	Color	Material	Referencia
	Negro	Plástico	800FP-SM32
	Negro	Plástico	800FP-SL32
	Negro	Plástico	800FP-SR32
	Negro	Plástico	800FP-SB32
	Negro	Metal	800FM-SM32
	Negro	Metal	800FM-SL32
	Negro	Metal	800FM-SR32
	Negro	Metal	800FM-SB32

Selector con llave 3 posiciones



Tipo	Color	Extracción llave	Material	Referencia
	Negro	Izquierda	Plástico	800FP-KM31
	Negro	Todas	Plástico	800FP-KM33
	Negro	Centro	Plástico	800FP-KM34
	Negro	Centro	Plástico	800FP-KB34
	Negro	Izquierda-Centro	Plástico	800FP-KR35
	Negro	Izquierda	Metal	800FM-KM31
	Negro	Todas	Metal	800FM-KM33
	Negro	Centro	Metal	800FM-KM34
	Negro	Centro	Metal	800FM-KB34
	Negro	Izquierda-Centro	Metal	800FM-KR35

Selector 3 posiciones, iluminado

Tipo	Color	Material	Referencia
	Naranja	Plástico	800FP-LSM30
	Verde	Plástico	800FP-LSM33
	Rojo	Plástico	800FP-LSM34
	Amarillo	Plástico	800FP-LSM35
	Azul	Plástico	800FP-LSM36
	Blanco	Plástico	800FP-LSM37
	Naranja	Plástico	800FP-LSL30
	Verde	Plástico	800FP-LSL33
	Rojo	Plástico	800FP-LSL34
	Amarillo	Plástico	800FP-LSL35
	Azul	Plástico	800FP-LSL36
	Blanco	Plástico	800FP-LSL37
	Naranja	Plástico	800FP-LSR30
	Verde	Plástico	800FP-LSR33
	Rojo	Plástico	800FP-LSR34
	Amarillo	Plástico	800FP-LSR35
	Azul	Plástico	800FP-LSR36
	Blanco	Plástico	800FP-LSR37
	Naranja	Plástico	800FP-LSB30
	Verde	Plástico	800FP-LSB33
	Rojo	Plástico	800FP-LSB34
	Amarillo	Plástico	800FP-LSB35
	Azul	Plástico	800FP-LSB36
	Blanco	Plástico	800FP-LSB37
	Naranja	Metal	800FM-LSM30
	Verde	Metal	800FM-LSM33
	Rojo	Metal	800FM-LSM34
	Amarillo	Metal	800FM-LSM35
	Azul	Metal	800FM-LSM36
	Blanco	Metal	800FM-LSM37

Tipo	Color	Material	Referencia
	Naranja	Metal	800FM-LSL30
	Verde	Metal	800FM-LSL33
	Rojo	Metal	800FM-LSL34
	Amarillo	Metal	800FM-LSL35
	Azul	Metal	800FM-LSL36
	Blanco	Metal	800FM-LSL37
	Naranja	Metal	800FM-LSR30
	Verde	Metal	800FM-LSR33
	Rojo	Metal	800FM-LSR34
	Amarillo	Metal	800FM-LSR35
	Azul	Metal	800FM-LSR36
	Blanco	Metal	800FM-LSR37
	Naranja	Metal	800FM-LSB30
	Verde	Metal	800FM-LSB33
	Rojo	Metal	800FM-LSB34
	Amarillo	Metal	800FM-LSB35
	Azul	Metal	800FM-LSB36
	Blanco	Metal	800FM-LSB37

Selector 4 posiciones, sin iluminación



Tipo	Color	Material	Referencia
	Negro	Plástico	800FP-SM42
	Negro	Metal	800FM-SM42

Parada de Emergencia



Descripción	Material	Referencia
Rearme por giro 30 mm	No Ilumin.	Plástico 800FP-MT34
Rearme por giro 40 mm	No Ilumin.	Plástico 800FP-MT44
Rearme por giro 60 mm	No Ilumin.	Plástico 800FP-MT64
Rearme por giro 40 mm	Iluminada	Plástico 800FP-LMT44
Rearme por giro 60 mm	Iluminada	Plástico 800FP-LMT64
Rearme por llave 40mm	Plástico	800FP-MK44



Descripción	Material	Referencia
Rearme por giro 30 mm	No Ilumin.	Metal 800FM-MT34
Rearme por giro 40 mm	No Ilumin.	Metal 800FM-MT44
Rearme por giro 60 mm	No Ilumin.	Metal 800FM-MT64
Rearme por giro 40 mm	Iluminada	Metal 800FM-LMT44
Rearme por giro 60 mm	Iluminada	Metal 800FM-LMT64
Rearme por llave 40mm	Metal	800FM-MK44

Placa indicadora de Parada de Emergencia



Descripción	Referencia
Sin texto	800F-15YS
Con texto: "Emergency Stop"	800F-15YSE112
Con texto: "Parada de Emergencia"	800F-15YSS112

Pilotos Luminosos



Color	Material	Referencia
Naranja	Plástico	800FP-P0
Verde	Plástico	800FP-P3
Rojo	Plástico	800FP-P4
Amarillo	Plástico	800FP-P5
Azul	Plástico	800FP-P6
Blanco	Plástico	800FP-P7
- Sin lente	Plástico	800FP-P9

Naranja	Metal	800FM-P0
Verde	Metal	800FM-P3
Rojo	Metal	800FM-P4
Amarillo	Metal	800FM-P5
Azul	Metal	800FM-P6
Blanco	Metal	800FM-P7
- Sin lente	Metal	800FM-P9

Pulsadores especiales



Color	Descripción	Material	Referencia
Negro	Pulsador seleccionador, 2 posiciones	Plástico	800FP-SJ22
Verde	Pulsador seleccionador, 2 posiciones	Plástico	800FP-SJ23
Negro	Pulsador seleccionador, 2 posiciones	Metal	800FM-SJ22
Verde	Pulsador seleccionador, 2 posiciones	Metal	800FM-SJ23



Color	Descripción	Material	Referencia
Negro	Potenciometro, 1 vuelta, 10kΩ	Plástico	800FP-POT6
-	Interruptor 2 posiciones	Metal	800FM-JM2
-	Interruptor 4 posiciones	Metal	800FM-JM4
Azul	Pulsador rearme "R"	Plástico	800FP-R611
Azul	Puls. rearme sin texto	Plástico	800FP-R6
Azul	Pulsador rearme "R"	Metal	800FM-R611
Azul	Puls. rearme sin texto	Metal	800FM-R6

Elementos de la parte posterior del pulsador

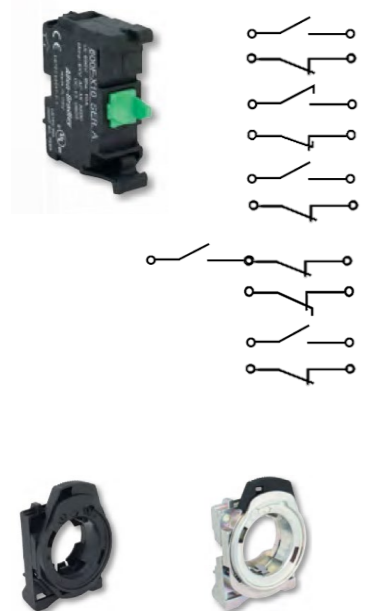

Tipo de contacto	Referencia
1 N.A.	800F-X10
1 N.C.	800F-X01
1 N.A. adelantado	800F-X10E
1 N.C. retrasado	800F-X01L
1 N.A. QuadCONNECT™ (1 mA)	800F-X10V
1 N.C. QuadCONNECT™ (1 mA)	800F-X01V
1 Autodiagnóstico	800F-X01S
1 N.C. retrasado	800F-X01B
1 N.A. conexión por resorte	800F-Q10
1 N.C. conexión por resorte	800F-Q01

Descripción	Material	Referencia
Soporte de elementos	Plástico	800F-ALP
Soporte de elementos	Metal	800F-ALM

Módulo LED



Conexión	Color	Tensión	Referencia
Tornillo	Rojo	24 V CA/CC	800F-N3R
	Rojo	120 V CA	800F-N5R
	Rojo	240 V CA	800F-N7R
	Rojo	24...120 V CA/CC	800F-NUR

Conexión	Color	Voltaje	Referencia
Tornillo	Verde	24 V CA/CC	800F-N3G
	Verde	120 V CA	800F-N5G
	Verde	240 V CA	800F-N7G
	Verde	24...120 V CA/CC	800F-NUG
Tornillo	Blanco	24 V CA/CC	800F-N3W
	Blanco	120 V CA	800F-N5W
	Blanco	240 V CA	800F-N7W
	Blanco	24...120 V CA/CC	800F-NUW
Resorte	Rojo	24 V CA/CC	800F-Q3R
	Rojo	120 V CA	800F-Q5R
	Rojo	240 V CA	800F-Q7R
Resorte	Verde	24 V CA/CC	800F-Q3G
	Verde	120 V CA	800F-Q5G
	Verde	240 V CA	800F-Q7G
Resorte	Blanco	24 V CA/CC	800F-Q3W
	Blanco	120 V CA	800F-Q5W
	Blanco	240 V CA	800F-Q7W

Portaetiquetas



Descripción	Texto	Referencia
30x40 mm		800F-11BE100
30x40 mm	O-I	800F-11BU231
30x40 mm	I-II	800F-11BU233
30x40 mm	I-O-II	800F-11BU234
30x40 mm	Manual-Off-Auto	800F-11BE157
30x40 mm	Auto-Hand	800F-11BE102
30x40 mm	Auto-Man-Off	800F-11BE103
30x40 mm	Auto-Off-Hand	800F-11BE104
30x40 mm	Marcha-Paro	800F-11BS211
30x40 mm	Manual-Auto	800F-11BS127
30x50 mm		800F-12WE100
30x50 mm	O-I	800F-12WE231
30x50 mm	I-II	800F-12BU233
30x50 mm	I-O-II	800F-12WE234
30x50 mm	Manual-Off-Auto	800F-12WE157
30x50 mm	Auto-Hand	800F-12BE102
30x50 mm	Auto-Man-Off	800F-12BE103
30x50 mm	Auto-Off-Hand	800F-12BE104
30x50 mm	Marcha-Paro	800F-12BS211
30x50 mm	Manual-Auto	800F-12BS127

Pulsadores compactos



Color	Tipo	Referencia
Blanco	Rasante	800FD-F1X11
Negro	Rasante	800FD-F2X11
Verde	Rasante	800FD-F3X11
Rojo	Rasante	800FD-F4X11
Amarillo	Rasante	800FD-F5X11
Azul	Rasante	800FD-F6X11
Blanco	Saliente	800FD-F1X11
Negro	Saliente	800FD-F2X11
Verde	Saliente	800FD-F3X11
Rojo	Saliente	800FD-F4X11
Amarillo	Saliente	800FD-F5X11
Azul	Saliente	800FD-F6X11

Selector, 2 posiciones fijas, sin iluminación



Tipo	Color	Contacto	Referencia
	Negro		800FD-SM22X11

Selector, 3 posiciones fijas, sin iluminación



Tipo	Color	Contacto	Referencia
	Negro		800FD-SM32X20

Piloto Luminoso con Led



Color	Tensión	Referencia
Naranja	24 V CA/CC	800FD-P0N3
Verde	24 V CA/CC	800FD-P3N3
Rojo	24 V CA/CC	800FD-P4N3
Amarillo	24 V CA/CC	800FD-P5N3
Azul	24 V CA/CC	800FD-P6N3
Blanco	24 V CA/CC	800FD-P7N3

Naranja	120 V CA	800FD-P0N5
Verde	120 V CA	800FD-P3N5
Rojo	120 V CA	800FD-P4N5
Amarillo	120 V CA	800FD-P5N5
Azul	120 V CA	800FD-P6N5
Blanco	120 V CA	800FD-P7N5

Naranja	240 V CA	800FD-P0N7
Verde	240 V CA	800FD-P3N7
Rojo	240 V CA	800FD-P4N7
Amarillo	240 V CA	800FD-P5N7
Azul	240 V CA	800FD-P6N7
Blanco	240 V CA	800FD-P7N7

Unidades completas
Pulsadores sin retención, sin iluminación

Color	Tipo	Material	Contacto	Referencia
Negro	Rasante	Plástico	1 N.A.	800FP-F2PX10
Verde	Rasante	Plástico	1 N.A.	800FP-F3PX10
Rojo	Rasante	Plástico	1 N.C.	800FP-F4PX01
Negro	Rasante	Metal	1 N.A.	800FM-F2MX10
Verde	Rasante	Metal	1 N.A.	800FM-F3MX10
Rojo	Rasante	Metal	1 N.C.	800FM-F4MX01
Rojo	Saliente	Plástico	1 N.C.	800FP-E4PX01
Rojo	Saliente	Metal	1 N.C.	800FM-E4MX01

Pilotos con LED

Color	Material	Tensión	Referencia
Verde	Plástico	24 V CA/CC	800FP-P3PN3G
Rojo	Plástico	24 V CA/CC	800FP-P4PN3R
Amarillo	Plástico	24 V CA/CC	800FP-P5PN3Y
Azul	Plástico	24 V CA/CC	800FP-P6PN3B
Blanco	Plástico	24 V CA/CC	800FP-P7PN3W
Verde	Plástico	240 V CA	800FP-P3PN7G
Rojo	Plástico	240 V CA	800FP-P4PN7R
Amarillo	Plástico	240 V CA	800FP-P5PN7Y
Azul	Plástico	240 V CA	800FP-P6PN7B
Blanco	Plástico	240 V CA	800FP-P7PN7W
Verde	Metal	24 V CA/CC	800FM-P3MN3G
Rojo	Metal	24 V CA/CC	800FM-P4MN3R
Amarillo	Metal	24 V CA/CC	800FM-P5MN3Y
Azul	Metal	24 V CA/CC	800FM-P6MN3B
Blanco	Metal	24 V CA/CC	800FM-P7MN3W
Verde	Metal	240 V CA	800FM-P3MN7G
Rojo	Metal	240 V CA	800FM-P4MN7R
Amarillo	Metal	240 V CA	800FM-P5MN7Y
Azul	Metal	240 V CA	800FM-P6MN7B
Blanco	Metal	240 V CA	800FM-P7MN7W

Selectores sin iluminación

Tipo	Color	Material	Contactos	Referencia
▼	Negro	Plástico	1 N.A.	800FP-SM22PX10
	Negro	Plástico	1 N.A.+1N.C.	800FP-SM22PX11
▼	Negro	Metal	1 N.A.	800FM-SM22MX10
	Negro	Metal	1 N.A.+1N.C.	800FM-SM22MX11
▼	Negro	Plástico	1 N.A.	800FP-SM32PX20

Pulsadores multifunción sin iluminación

Descripción	Color	Material	Referencia
Rasante/saliente	Verde/Rojo	Plástico	800FP-U2E4F3PX11
	Verde (I) / Rojo (O)	Plástico	800FP-U2EFFEPX11

Pulsadores de Parada de Emergencia sin iluminación, Ø40 mm

Descripción	Material	Contactos	Referencia
Desbloqueo por rotación	Plástico	1 N.C.	800FP-MT44PX01
Desbloqueo por rotación	Plástico	1 N.C.	800FP-MT44PX01S
Desbloqueo por rotación	Plástico	2 N.C.	800FP-MT44PX02
Desbloqueo por rotación	Plástico	2 N.C.	800FP-MT44PX02S
Desbloqueo por rotación	Metal	1 N.C.	800FM-MT44MX01
Desbloqueo por rotación	Metal	1 N.C.	800FM-MT44MX01S
Desbloqueo por rotación	Metal	2 N.C.	800FM-MT44MX02
Desbloqueo por rotación	Metal	2 N.C.	800FM-MT44MX02S

Cofres
Cofres de plástico y metal

Taladros	Material	Referencia
1	Plástico	800F-1PM
2	Plástico	800F-2PM
3	Plástico	800F-3PM
4	Plástico	800F-4PM
6	Plástico	800F-6PM



Taladros	Material	Referencia
1	Metal	800F-1MM
2	Metal	800F-2MM
3	Metal	800F-3MM
4	Metal	800F-4MM
5	Metal	800F-5MM

Cofres montados con Paro de Emergencia



Tipo y dimensiones	Configuración	Material	Referencia
Rearme por giro 44 mm	1 N.C.	Plástico	800F-1YM1
Rearme por giro 44 mm	1 N.A./1 N.C.	Plástico	800F-1YM2
Rearme por giro 44 mm	2 N.C.	Plástico	800F-1YM3
Rearme por giro 44 mm	1 N.C.	Metálico	800F-1MM1
Rearme por giro 44 mm	1 N.A./1 N.C.	Metálico	800F-1MM2
Rearme por giro 44 mm	2 N.C.	Metálico	800F-1MM3

Señalización

Alarmas de montaje en panel 855

UL file nº: E14840

Alarmas visuales, auditivas o de indicación combinada.

Características:

- Parte frontal en cofre
- Protección contra acceso con clasificación UL Tipo 4/4X/13, IP65
- Terminales con protección posterior y protección contra contacto accidental
- Montaje en taladro estándar de 22,5 mm o de 30,5 mm con adaptador



Guía de Selección Completa: 855-TD001

Alarmas sonoras

Color	Tensión	Tamaño [mm]	Referencia
Negro	24 V CA/CC	30	855P-B30SE22
Negro	24 V CA/CC	45	855P-B30ME22
Negro	24 V CA/CC	65	855P-B30LE22
Negro	120 V CA/CC	30	855P-B30SE22
Negro	120 V CA/CC	45	855P-B30ME22
Negro	120 V CA/CC	65	855P-B30LE22
Negro	240 V CA	30	855P-B20SE22
Negro	240 V CA	45	855P-B20ME22
Negro	240 V CA	65	855P-B20LE22



Alarmas sonoras con LED

Color	Tensión	Tamaño [mm]	Referencia
Verde	24 V CA/CC	45	855PC-B24ME322
Rojo	24 V CA/CC	45	855PC-B24ME422
Verde	24 V CA/CC	65	855PC-B24LE322
Rojo	24 V CA/CC	65	855PC-B24LE422
Verde	240 V CA	45	855PC-B20ME322
Rojo	240 V CA	65	855PC-B20ME422
Verde	240 V CA	45	855PC-B20LE322
Rojo	240 V CA	65	855PC-B20LE422



Indicador LED fijo intermitente



Color	Tensión	Tamaño [mm]	Referencia
	24 V CA/CC	30	855PB-B24SE322
	24 V CA/CC	30	855PB-B24SE422
	24 V CA/CC	45	855PB-B24ME322
	24 V CA/CC	45	855PB-B24ME422
	24 V CA/CC	65	855PB-B24LE322
	24 V CA/CC	65	855PB-B24LE422

Alarma estroboscópica



Color	Tensión	Tamaño [mm]	Referencia
	24 V CA/CC	30	855PS-B24SE322
	24 V CA/CC	30	855PS-B24SE422
	24 V CA/CC	30	855PS-B24SE522
	12...24 V CA/CC	45	855PS-B30ME322
	12...24 V CA/CC	45	855PS-B30ME422
	12...24 V CA/CC	45	855PS-B30ME522
	12...24 V CA/CC	65	855PS-B30LE322
	12...24 V CA/CC	65	855PS-B30LE422
	12...24 V CA/CC	65	855PS-B30LE522
	240 V CA	30	855PS-B20SE322
	240 V CA	30	855PS-B20SE422
	240 V CA	30	855PS-B20SE522
	240 V CA	45	855PS-B20ME322
	240 V CA	45	855PS-B20ME422
	240 V CA	45	855PS-B20ME522
	240 V CA	65	855PS-B20LE322
	240 V CA	65	855PS-B20LE422
	240 V CA	65	855PS-B20LE522

Alarmas de doble circuito de montaje en panel



Función	Color	Tensión	Tamaño [mm]	Referencia
Alarma con indicador LED		24 V CA/CC	45	855PD-B24MEC1322
		24 V CA/CC	45	855PD-B24MEC1422
		24 V CA/CC	65	855PD-B24LEC1322
		24 V CA/CC	65	855PD-B24LEC1422

Función	Color	Tensión	Tamaño [mm]	Referencia
Media lente, baliza con indicador LED fijo		24 V CA/CC	30	855PD-B24SEH4322
		24 V CA/CC	45	855PD-B24MEH4322
		24 V CA/CC	65	855PD-B24LEH4322
Lente completa, baliza con indicador LED fijo		24 V CA/CC	30	855PD-B24SEF3422
		24 V CA/CC	45	855PD-B24MEF3422
		24 V CA/CC	65	855PD-B24LEF3422

Luces para armario



Tensión	Interruptor ON/OFF	Referencia
24...48 V CA/CC	Sí	855L-NX1
24...48 V CA/CC	No	855L-NX2
120...240 V CA	Sí	855L-NX3
120...240 V CA	No	855L-NX4

Columnas luminosas

Columnas luminosas para uso en ambientes interiores y exteriores

Características:

- Envoltorio con grado de protección IP66
- Instalación versátil
- Bornas de conexión de tipo abrazadera
- Ampliable a cinco niveles por columna

Guía de Selección Completa: 855-TD001

Ø 40 mm - 854J

Módulos luminosos

Color	Tensión	Tipo de iluminación	Referencia
	Elegir tensión +	LED fijo	854J-+TL3
	Elegir tensión +	LED fijo	854J-+TL4
	Elegir tensión +	LED fijo	854J-+TL5
	Elegir tensión +	LED fijo	854J-+TL6
	Elegir tensión +	LED fijo	854J-+TL7
	Elegir tensión +	LED fijo	854J-+TL8

	Elegir tensión +	LED intermitente	854J-+GL3
	Elegir tensión +	LED intermitente	854J-+GL4
	Elegir tensión +	LED intermitente	854J-+GL5
	Elegir tensión +	LED intermitente	854J-+GL6
	Elegir tensión +	LED intermitente	854J-+GL7
	Elegir tensión +	LED intermitente	854J-+GL8

+ Tensión:	24 V CA/CC	Código:	24
	120 V CA		10
	240 V CA		20

Módulos de sonido

Color	Descripción	Tensión	Referencia
	Piezoelectrico de un tono	24 V CA/CC	854J-B24SA3
	Piezoelectrico de un tono	120 V CA	854J-B10SA3
	Piezoelectrico de un tono	240 V CA	854J-B20SA3

UL file nº: E14840



Accesorios 854J

Descripción	Referencia
Montaje en superficie	854J-BSFC
Montaje vertical	854J-BVMC
Montaje con barra de aluminio de 10 cm	854J-BPM10C
Montaje con barra de aluminio de 25 cm	854J-BPM25C
Montaje Quick Release de 10 cm	854J-BQ10C
Montaje Quick Release de 25 cm	854J-BQ25C
Montaje de dos lados	854J-BDSC

Ø 50 mm - 855E
Módulo luminoso

Color	Tensión	Tipo de iluminación	Referencia
	Elegir tensión +	LED fijo	855E-+TL3
	Elegir tensión +	LED fijo	855E-+TL4
	Elegir tensión +	LED fijo	855E-+TL5
	Elegir tensión +	LED fijo	855E-+TL6
	Elegir tensión +	LED fijo	855E-+TL7
	Elegir tensión +	LED fijo	855E-+TL8

	Elegir tensión +	LED intermitente	855E-+GL3
	Elegir tensión +	LED intermitente	855E-+GL4
	Elegir tensión +	LED intermitente	855E-+GL5
	Elegir tensión +	LED intermitente	855E-+GL6
	Elegir tensión +	LED intermitente	855E-+GL7
	Elegir tensión +	LED intermitente	855E-+GL8

	Elegir tensión +	Incandescente	855E-+DN3
	Elegir tensión +	Incandescente	855E-+DN4
	Elegir tensión +	Incandescente	855E-+DN5
	Elegir tensión +	Incandescente	855E-+DN6
	Elegir tensión +	Incandescente	855E-+DN7
	Elegir tensión +	Incandescente	855E-+DN8

+ Tensión:	24 V CA/CC	Código:	24
	120 V CA		10
	240 V CA		20

Módulo de sonido

Color	Descripción	Tensión	Referencia
Negro	Piezoeléctrico de un tono	24 V CA/CC	855E-B24SA3
Negro	Piezoeléctrico de un tono	120 V CA	855E-B10SA3
Negro	Piezoeléctrico de un tono	240 V CA	855E-B20SA3

Color	Descripción	Tensión	Referencia
Negro	Piezoeléctrico doble tono	24 V CA/CC	855E-B24TA3
Negro	Piezoeléctrico doble tono	120 V CA	855E-B10TA3
Negro	Piezoeléctrico doble tono	240 V CA	855E-B20TA3

Accesorios 855E

Descripción	Referencia
Montaje en superficie	855E-BCBC
Montaje vertical	855E-BVMC
Montaje con barra de aluminio de 10 cm	855E-BPM10C
Montaje con barra de aluminio de 25 cm	855E-BPM25C
Montaje Quick Release de 10 cm	855E-BMM10C
Montaje Quick Release de 25 cm	855E-BMM25C

Ø 60 mm - 854K
Módulo luminoso

Color	Tensión	Tipo de iluminación	Referencia
Verde	Elegir tensión +	LED fijo	854K-+TL3
Rojo	Elegir tensión +	LED fijo	854K-+TL4
Ámbar	Elegir tensión +	LED fijo	854K-+TL5
Azul	Elegir tensión +	LED fijo	854K-+TL6
Transparente	Elegir tensión +	LED fijo	854K-+TL7
Amarillo	Elegir tensión +	LED fijo	854K-+TL8

Verde	Elegir tensión +	LED intermitente	854K-+GL3
Rojo	Elegir tensión +	LED intermitente	854K-+GL4
Ámbar	Elegir tensión +	LED intermitente	854K-+GL5
Azul	Elegir tensión +	LED intermitente	854K-+GL6
Transparente	Elegir tensión +	LED intermitente	854K-+GL7
Amarillo	Elegir tensión +	LED intermitente	854K-+GL8

+ Tensión:	24 V CA/CC	Código:	24
	120 V CA		10
	240 V CA		20

Módulo de sonido

Color	Descripción	Tensión	Referencia
Negro	Piezoeléctrico de un tono	24 V CA/CC	854K-B24SA3
Negro	Piezoeléctrico de un tono	120 V CA	854K-B10SA3
Negro	Piezoeléctrico de un tono	240 V CA	854K-B20SA3

Accesorios 854K

Descripción	Referencia
Montaje en superficie	854K-BSFC
Montaje vertical	854K-BVMC
Montaje con barra de aluminio de 10 cm	854K-BPM10C
Montaje con barra de aluminio de 25 cm	854K-BPM25C
Montaje Quick Release de 10 cm	854K-BQ10C
Montaje Quick Release de 25 cm	854K-BQ25C
Montaje de dos lados	854K-BDSC

Ø 70 mm - 855T
(Discontinuado Julio 2019)

Módulo luminoso





Color	Tensión	Tipo de iluminación	Referencia
Verde	Elegir tensión +	LED fijo	855T-B+TL3
Rojo	Elegir tensión +	LED fijo	855T-B+TL4
Ámbar	Elegir tensión +	LED fijo	855T-B+TL5
Azul	Elegir tensión +	LED fijo	855T-B+TL6
Transparente	Elegir tensión +	LED fijo	855T-B+TL7
Amarillo	Elegir tensión +	LED fijo	855T-B+TL8

Verde	Elegir tensión +	LED intermitente	855T-B+GL3
Rojo	Elegir tensión +	LED intermitente	855T-B+GL4
Ámbar	Elegir tensión +	LED intermitente	855T-B+GL5
Azul	Elegir tensión +	LED intermitente	855T-B+GL6
Transparente	Elegir tensión +	LED intermitente	855T-B+GL7
Amarillo	Elegir tensión +	LED intermitente	855T-B+GL8

Verde	Elegir tensión +	Incandescente	855T-B+DN3
Rojo	Elegir tensión +	Incandescente	855T-B+DN4
Ámbar	Elegir tensión +	Incandescente	855T-B+DN5
Azul	Elegir tensión +	Incandescente	855T-B+DN6
Transparente	Elegir tensión +	Incandescente	855T-B+DN7
Amarillo	Elegir tensión +	Incandescente	855T-B+DN8

+	Tensión:	24 V CA/CC	Código:	24
		120 V CA		10
		240 V CA		20

Módulo de sonido

Color	Descripción	Tensión	Referencia
	Negro Piezoeléctrico - un tono	Elegir +	855T-B+SA3
	Negro Piezoeléctrico - doble tono	Elegir +	855T-B+TA3
	Negro Transductor - un tono	Elegir +	855T-B+SA1
	Negro Transductor - doble tono	Elegir +	855T-B+TA1







+	Tensión:	24 V CA/CC	Código:	24
		120 V CA		10
		240 V CA		20

Accesorios 855T







Descripción	Referencia
Montaje en superficie	855T-BCBC
Montaje vertical	855T-BVMC
Montaje con barra de aluminio de 10 cm	855T-BPM10C
Montaje con barra de aluminio de 25 cm	855T-BPM25C
Montaje Quick Release de 10 cm	855T-BMM10C
Montaje Quick Release de 25 cm	855T-BMM25C

Ø 70 mm - 856T
Módulo luminoso







Estándar:

Color	Tensión	Tipo de iluminación	Referencia
	Verde 24 V CA/CC	LED fijo	856T-BT3
	Rojo 24 V CA/CC	LED fijo	856T-BT4
	Ámbar 24 V CA/CC	LED fijo	856T-BT5
	Azul 24 V CA/CC	LED fijo	856T-BT6
	Transparente 24 V CA/CC	LED fijo	856T-BT7
	Amarillo 24 V CA/CC	LED fijo	856T-BT8
	Magenta 24 V CA/CC	LED fijo	856T-BT8







De terminación:

Color	Tensión	Tipo de iluminación	Referencia
	Verde 24 V CA/CC	LED fijo / intermitente	856T-BGB3
	Rojo 24 V CA/CC	LED fijo / intermitente	856T-BGB4
	Ámbar 24 V CA/CC	LED fijo / intermitente	856T-BGB5
	Azul 24 V CA/CC	LED fijo / intermitente	856T-BGB6
	Transparente 24 V CA/CC	LED fijo / intermitente	856T-BGB7
	Amarillo 24 V CA/CC	LED fijo / intermitente	856T-BGB8

Especiales:



Color	Tensión	Tipo de iluminación	Referencia
	Verde 24 V CA/CC	LED multi-función	856T-BB3
	Rojo 24 V CA/CC	LED multi-función	856T-BB4
	Ámbar 24 V CA/CC	LED multi-función	856T-BB5
	Azul 24 V CA/CC	LED multi-función	856T-BB6
	Transparente 24 V CA/CC	LED multi-función	856T-BB7
	Amarillo 24 V CA/CC	LED multi-función	856T-BB8
	Magenta 24 V CA/CC	LED multi-función	856T-BB9

multi-función: fijo / intermitente / estrobo1 / estrobo2

Color	Tensión	Tipo de iluminación	Referencia
	Verde 24 V CA/CC	LED luz rotativa	856T-BR3
	Rojo 24 V CA/CC	LED luz rotativa	856T-BR4
	Ámbar 24 V CA/CC	LED luz rotativa	856T-BR5
	Azul 24 V CA/CC	LED luz rotativa	856T-BR6
	Transparente 24 V CA/CC	LED luz rotativa	856T-BR7
	Amarillo 24 V CA/CC	LED luz rotativa	856T-BR8

Color	Tensión	Tipo de iluminación	Referencia
RGB	Multi-color 24 V CA/CC	LED multi-color RGB	856T-BMC

Módulo sonoro

Color	Descripción	Referencia
	Negro Piezo - de terminación, 8-tonos con 3 polos	856T-BP1
	Negro Piezo - en línea, 8-tonos con 3 polos	856T-BPL1
	Negro Transductor, 16 tonos	856T-BTR3

Módulo de potencia

Color	Descripción	Referencia
Negro	24V CA/CC - siempre 7 niveles	856T-B24C
Negro	90-250V CA - 7 niveles	856T-BAC7C
Negro	90-250V CA - 3 niveles	856T-BAC3C

Adaptador de base

Descripción	Referencia
Base montaje en superficie, sin tornillos	856T-BMASN
Base montaje en superficie, tornillos pre-ensamblados	856T-BMASH
Base montaje vertical	856T-BMAVM
Base en barra, 10cm	856T-BMAP10
Base en barra, 25cm	856T-BMAP25
Base en barra, 40cm	856T-BMAP40
Base en barra, 60cm	856T-BMAP60
Base en barra con rosca, 10cm	856T-BMASH
Base en barra con rosca, 25cm	856T-BMAVM
Base Quick release 10cm (completa) 24V	856T-B24Q10C
Base Quick release, 25cm (completa) 24V	856T-BMASN

Otros

Descripción	Referencia
Módulo transición de 855T a 856T	856T-ATM

¡Atención! Usar sólo si la alimentación de las 855T era de 24V, y llegando a un máximo de 5 niveles/circuitos. Este módulo de transición sustituye al módulo de potencia.
El sistema quedaría:

- Base de 855T (24V)
- Módulo de transición
- Hasta 5 balizas de 856T

Bornas de Conexión

Características:

- Cumplen las normativas a nivel mundial que garantizan su uso en cualquier mercado
- Las dimensiones estandarizadas simplifican la ingeniería y el diseño
- Las guías de terminales cónicas ayudan a una conexión rápida y segura



Guía de Selección Completa:

- Tornillo/Resorte: 1492-TD015
- Push In: 1492-TD017

Bornas por tornillo 1492-J

Bornas de paso por tornillo

UL file nº: E40735

Calibre del cable	Intensidad	Ancho	Color	Referencia
2,5 mm ²	24 A	5,1 mm	Gris	1492-J3
4 mm ²	32 A	6,1 mm	Gris	1492-J4
6 mm ²	41 A	8,1 mm	Gris	1492-J6
10 mm ²	57 A	10 mm	Gris	1492-J10
16 mm ²	76 A	12 mm	Gris	1492-J16
35 mm ²	125 A	16 mm	Gris	1492-J35
50 mm ²	150 A	18,5 mm	Gris	1492-J50
70 mm ²	192 A	20,5 mm	Gris	1492-J70

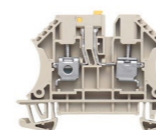

Bornas de neutro

Calibre del cable	Intensidad	Ancho	Color	Referencia
2,5 mm ²	24 A	5,1 mm	Azul	1492-J3-B
4 mm ²	32 A	6,1 mm	Azul	1492-J4-B
6 mm ²	41 A	8,1 mm	Azul	1492-J6-B
10 mm ²	57 A	10 mm	Azul	1492-J10-B
16 mm ²	76 A	12 mm	Azul	1492-J16-B
35 mm ²	125 A	16 mm	Azul	1492-J35-B
50 mm ²	150 A	18,5 mm	Azul	1492-J50-B
70 mm ²	192 A	20,5 mm	Azul	1492-J70-B



Tapa Final / Separación



Borna	Tipo	Color	Referencia
2,5 mm ² /4 mm ²	Tapa Final	Gris	1492-EBJ3
6 mm ² /10 mm ²	Tapa Final	Gris	1492-EBJ3
2,5 mm ² /4 mm ²	Tapa Final	Azul	1492-EBJ3-B
2,5 mm ² /4 mm ² /6 mm ²	Tapa Final	Gris	1492-EBJ16
10 mm ² /16 mm ² /35 mm ²	Tapa Final	Gris	1492-EBJ16
2,5 mm ² /4 mm ² /6 mm ²	Separación	Gris	1492-EBJ16
10 mm ² /16 mm ² /35 mm ²	Separación	Gris	1492-EBJ16
16 mm ² /35 mm ²	Separación	Gris	1492-PPJD3

Puentes de Unión



Borna	Polos	Referencia
2,5 mm ²	2	1492-CJJ5-2
2,5 mm ²	3	1492-CJJ5-3
2,5 mm ²	4	1492-CJJ5-4
2,5 mm ²	10	1492-CJJ5-10
4 mm ²	2	1492-CJJ6-2
4 mm ²	3	1492-CJJ6-3
4 mm ²	4	1492-CJJ6-4
4 mm ²	10	1492-CJJ6-10
6 mm ²	2	1492-CJJ8-2
6 mm ²	10	1492-CJJ8-10
10 mm ²	2	1492-CJJ10-2
10 mm ²	10	1492-CJJ10-10
16 mm ²	10	1492-CJJ12-10
16 mm ²	10	1492-CJJ16-10

Bornas de Tierra

Calibre del cable	Ancho	Color	Referencia
2,5 mm ²	5,1 mm	Verde/Amarillo	1492-JG3
4 mm ²	6,1 mm	Verde/Amarillo	1492-JG4
6 mm ²	8,1 mm	Verde/Amarillo	1492-JG6
10 mm ²	10 mm	Verde/Amarillo	1492-JG10
16 mm ²	12 mm	Verde/Amarillo	1492-JG16
35 mm ²	16 mm	Verde/Amarillo	1492-JG35
50 mm ²	18,5 mm	Verde/Amarillo	1492-JG50
70 mm ²	20,5 mm	Verde/Amarillo	1492-JG70

Tapa Final



Borna	Tipo	Color	Referencia
2,5 mm ²	Tapa Final	Amarillo	1492-EBJ3-Y

Bornas de doble piso



Calibre del cable	Intensidad	Ancho	Color	Referencia
2,5 mm ²	24 A	5,1 mm	Gris	1492-JD3
4 mm ²	32 A	6,1 mm	Gris	1492-JD4

UL file nº: E40735

Bornas de tres pisos



Calibre del cable	Intensidad	Ancho	Color	Referencia
2,5 mm ²	24 A	5,1 mm	Gris	1492-JT3M

UL file nº: E40735

Tapa Final / Separación de dos pisos



Borna	Tipo	Color	Referencia
2,5 mm ²	Tapa Final	Gris	1492-EBJD3
4 mm ²	Tapa Final	Gris	1492-EBJD4
2,5 mm ²	Separación	Gris	1492-PPJD3

Puentes de Unión de dos pisos



Borna	Polos	Referencia
2,5 mm ²	2	1492-CJJ5-2
2,5 mm ²	3	1492-CJJ5-3
2,5 mm ²	4	1492-CJJ5-4
2,5 mm ²	10	1492-CJJ5-10
4 mm ²	2	1492-CJJ6-2
4 mm ²	3	1492-CJJ6-3
4 mm ²	4	1492-CJJ6-4
4 mm ²	10	1492-CJJ6-10

Bornas seccionables

UL file nº: E40735

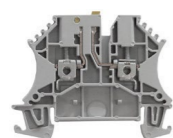

Calibre del cable	Intensidad	Ancho	Color	Referencia
2,5 mm ²	24 A	5,1 mm	Gris	1492-JKD3

Tapa Final / Separación



Borna	Tipo	Color	Referencia
2,5 mm ²	Tapa Final	Gris	1492-EBJ3
2,5 mm ²	Separación	Gris	1492-PPJD3

Puente de Unión de dos pisos



Borna	Polos	Referencia
2,5 mm ²	10	1492-CJLJ5-10
2,5 mm ²	50	1492-CJLJ5-50

Bornas con Fusible

UL file nº: E40735

Calibre del cable	Fusible	Intensidad	Ancho	Color	Referencia
4 mm ²	5x20 mm	12 A	8 mm	Negro	1492-WFB4

Perfil

Tipo	Material	Acabado	Longitud	Referencia
TS35 x 7,5 Ranurado	Acero	Zincado, cromado	1m	199-DR1

Tope final

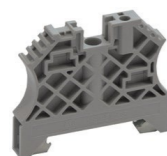

Tipo	Dureza	Color	Referencia
Tope final	Normal	Gris	1492-EAJ35
Tope final	Robusto	Gris	1492-EAHJ35
Anclaje de extremo	-	Gris	1492-ERL35

Etiquetas sin inscripción: 1492-M



Tamaño	Cantidad por tarjeta	Tarjetas por embalaje	Referencia
5 x 8 mm	144	5	1492-M5X8
5 x 10 mm	144	5	1492-M5X10
5 x 12 mm	144	5	1492-M5X12
6 x 10 mm	120	5	1492-M6X10
6 x 12 mm	120	5	1492-M6X12
7 x 12 mm	108	5	1492-M7X12

Sistemas de marcado:

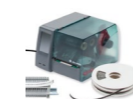

Descripción	Tensión	Referencia
Ploter para marcado	220...240 V CA	1492-PLTKIT
Pluma desechable línea 0,25 mm		1492-PLOTPEN25
Pluma desechable línea 0,35 mm		1492-PLOTPEN35
Pluma recargable		1492-PLPEN
Cartuchos de repuesto (para 1492-PLPEN)		1492-PLINKCART
Impresora ClearMultiprint™	100...240 V CA	1492-PRINTCMP

Bornas Push In 1492-P

UL file nº: E40735

Bornas de paso Push in

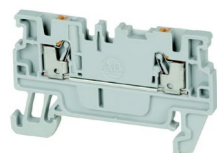

Calibre del cable	Intensidad	Ancho	Color	Referencia
1,5 mm ²	17,5 A	3,5 mm	Gris	1492-P2
2,5 mm ²	24 A	5,1 mm	Gris	1492-P3
4 mm ²	32 A	6,1 mm	Gris	1492-P4
6 mm ²	41 A	8,1 mm	Gris	1492-P6

Bornas de neutro

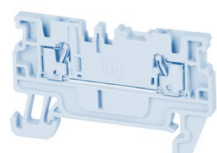

Calibre del cable	Intensidad	Ancho	Color	Referencia
1,5 mm ²	17,5 A	3,5 mm	Gris	1492-P2-B
2,5 mm ²	24 A	5,1 mm	Gris	1492-P3-B
4 mm ²	32 A	6,1 mm	Gris	1492-P4-B
6 mm ²	41 A	8,1 mm	Gris	1492-P6-B

Tapa Final / Separación



Borna	Tipo	Color	Referencia
1,5 mm ²	Tapa Final	Gris	1492-EBP2
2,5 mm ²	Tapa Final	Gris	1492-EBP3
4 mm ²	Tapa Final	Gris	1492-EBP4
6 mm ²	Tapa Final	Gris	1492-EBP6
1,5 mm ²	Tapa Final	Azul	1492-EBP2-B
2,5 mm ²	Tapa Final	Azul	1492-EBP3-B
4 mm ²	Tapa Final	Azul	1492-EBP4-B
6 mm ²	Tapa Final	Gris	1492-EBP6-B

Puentes de Unión



Color	Polos	Referencia
Naranja	2	1492-CJP*-2
Naranja	3	1492-CJP*-3
Naranja	4	1492-CJP*-4
Naranja	5	1492-CJP*-5
Naranja	6	1492-CJP*-6
Naranja	7	1492-CJP*-7
Naranja	8	1492-CJP*-8
Naranja	9	1492-CJP*-9
Naranja	10	1492-CJP*-10
Naranja	20	1492-CJP*-20
Naranja	50	1492-CJP*-50

*Rellenar con: 2 para 1,5mm²; 3 para 2,5mm²; 4 para 4 mm²; 6 para 6mm²

Bornas de Tierra

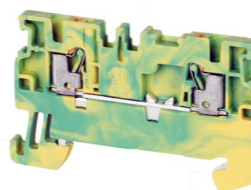

Calibre del cable	Ancho	Color	Referencia
1,5 mm ²	3,5 mm	Verde/Amarillo	1492-PG2
2,5 mm ²	5,1 mm	Verde/Amarillo	1492-PG3
4 mm ²	6,1 mm	Verde/Amarillo	1492-PG4
6 mm ²	8,1 mm	Verde/Amarillo	1492-PG6

Tapa Final



Borna	Tipo	Color	Referencia
1,5 mm ²	Tapa Final	Amarillo	1492-EBP2-Y
2,5 mm ²	Tapa Final	Amarillo	1492-EBP3-Y
4 mm ²	Tapa Final	Amarillo	1492-EBP4-Y
6 mm ²	Tapa Final	Amarillo	1492-EBP6-Y

Bornas de múltiples piso

UL file nº: E40735

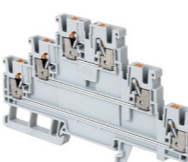

Pisos	Calibre del cable	Int	Ancho	Color	Referencia
2	2,5 mm ²	24 A	5,1 mm	Gris	1492-PD3
3	2,5 mm ²	24 A	5,1 mm	Gris	1492-PT3
4	2,5 mm ²	24 A	5,1 mm	Gris	1492-PQ3

Tapa Final de múltiples pisos



Pisos	Borna	Tipo	Color	Referencia
2	2,5 mm ²	Tapa Final	Gris	1492-EBPD3
3	2,5 mm ²	Tapa Final	Gris	1492-EBPT3
4	2,5 mm ²	Tapa Final	Gris	1492-EBPQ3

Bornas seccionables



Calibre del cable	Intensidad	Ancho	Color	Referencia
2,5 mm ²	24 A	5,1 mm	Gris	1492-PKD3

Tapa Final



Borna	Tipo	Color	Referencia
2,5 mm ²	Tapa Final	Gris	1492-EBP3Q

Bloques de distribución 1492-P

UL file nº: E40735



Módulo	Borna	Conexiones	Referencia
De Entrada	6 mm ²	1 Azul	1492-P6PD2S-1B
De Entrada	6 mm ²	1 Roja	1492-P6PD2S-1R
De Entrada	6 mm ²	Con tierra	1492-PG6PD2S
De Salida	1,5 mm ²	6 Azules	1492-P6PD2E-6B
De Salida	1,5 mm ²	6 Rojas	1492-P6PD2E-6RE
De Entrada	6 mm ²	1 Azul + 1 Roja	1492-P6PD2S-1B1RE
De Entrada	6 mm ²	1 Roja con tierra	1492-P6PD2S-1RE1G
De Salida	1,5 mm ²	3 Azules + 2 Rojas	1492-P6PD2E-3B3RE
De Entrada	10 mm ²	1 Azul	1492-P10PD3S-1B
De Entrada	10 mm ²	1 Roja	1492-P10PD3S-1R
De Entrada	10 mm ²	Con tierra	1492-PG10PD3S
De Salida	2,5 mm ²	5 Azules	1492-P10PD3E-5B
De Salida	2,5 mm ²	5 Rojas	1492-P10PD3E-5RE
De Entrada	10 mm ²	1 Azul + 1 Roja	1492-P10PD3S-1B1RE
De Entrada	10 mm ²	1 Roja con tierra	1492-P10PD3S-1RE1G
De Salida	2,5 mm ²	2 Azules + 2 Rojas	1492-P10PD3E-2B2RE

Puentes de unión



Polos	Referencia
2	1492-CJP2-2-*
3	1492-CJP2-3-*
4	1492-CJP2-4-*
5	1492-CJP2-5-*
6	1492-CJP2-6-*
7	1492-CJP2-7-*
8	1492-CJP2-8-*
9	1492-CJP2-9-*
10	1492-CJP2-10-*
20	1492-CJP2-20-*
50	1492-CJP2-50-*

*Rellenar con: **B** para color azul; **RE** para color rojo

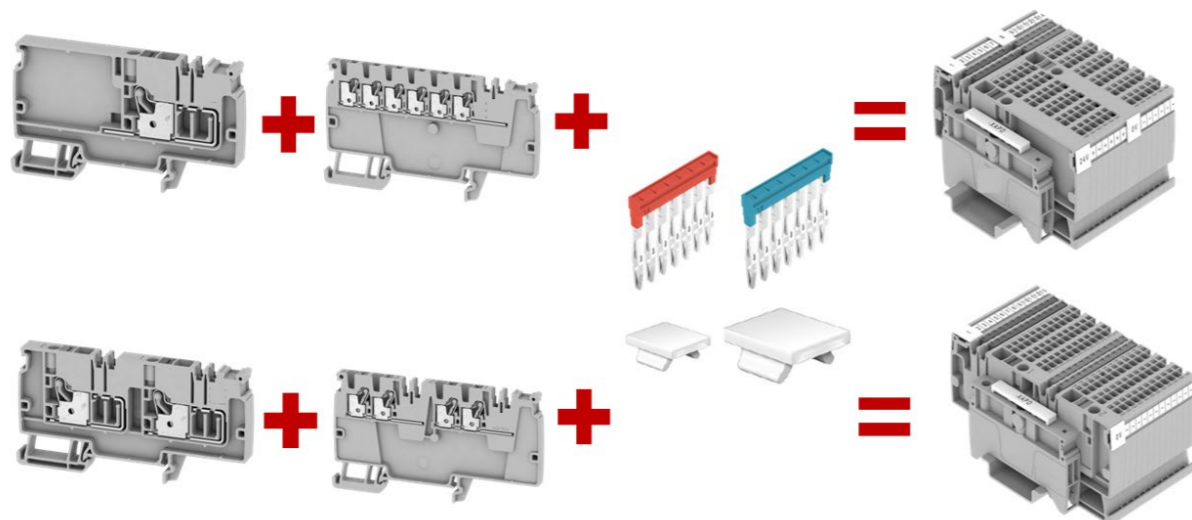

Seguridad

Allen-Bradley ofrece la mayor gama de productos de seguridad de máquina del mercado y con las soluciones más avanzadas en la integración de productos y sistemas de seguridad en la industria.

Esta selección representa sólo un pequeño extracto de la gama del catálogo de Allen-Bradley con las familias 440, 442 y 450.

Para otros productos no incluidos esta publicación como PLC de seguridad, alfombras de seguridad, llaves codificadas o mandos sensitivos, consulte nuestra página web.

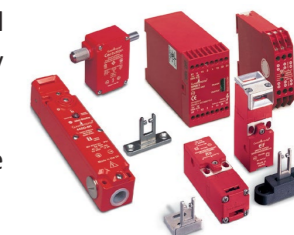

Relés de seguridad - MSR126



- Para aplicaciones de paradas de emergencia, control de accesos o cortinas de luz.
- Categoría de parada tipo 0
- Detección de cortocircuito
- 22,5 mm de anchura

Tensión	Canales	Entradas seguras	Salidas seguras	Reset	Referencia
24 AC/DC	1	1NC y OSSD	2NO	Auto/man	440R-N23117
115V AC	1	1NC y OSSD	2NO	Auto/man	440R-N23116
24 AC/DC	2	2NC	2NO	Auto/man	440R-N23114
115V AC	2	2NC	2NO	Auto/man	440R-N23113
24 AC/DC	1	1NC y OSSD	2NO	Auto/man	440R-N23123
115V AC	1	1NC y OSSD	2NO	Auto/man	440R-N23122
24 AC/DC	2	2NC	2NO	Auto/man	440R-N23120
115V AC	2	2NC	2NO	Auto/man	440R-N23119

Relés de seguridad - MSR127



- Para aplicaciones de paradas de emergencia, control de accesos o cortinas de luz.
- Categoría de parada tipo 0
- Detección de cortocircuito
- 22,5 mm de anchura

Tensión	Entradas seguras	Salidas seguras	Salida Aux	Reset	Terminal	Referencia
24 AC/DC	1NC, 2NC, 2OSSD	3NO	1NC	Auto/man	Borna	440R-N23126
115V AC	1NC, 2NC, 2OSSD	3NO	1NC	Auto/man	Borna	440R-N23125
24 AC/DC	1NC, 2NC, 2OSSD	3NO	1NC	Mon/man	Borna	440R-N23129
115V AC	1NC, 2NC, 2OSSD	3NO	1NC	Mon/man	Borna	440R-N23128

Tensión	Entradas seguras	Salidas seguras	Salida Aux	Reset	Terminal	Referencia
24 AC/DC	1NC, 2NC, 2OSSD	3NO	1NC	Auto/man	Resorte	440R-N23132
115V AC	1NC, 2NC, 2OSSD	3NO	1NC	Auto/man	Resorte	440R-N23131
24 AC/DC	1NC, 2NC, 2OSSD	3NO	1NC	Mon/man	Resorte	440R-N23135
115V AC	1NC, 2NC, 2OSSD	3NO	1NC	Mon/man	Resorte	440R-N23134

Relés de seguridad – GSR



- Brinda un amplio rango de opciones de seguridad
- EN/ISO 13849-1 o EN/IEC 62061
- Configuraciones de lógica, rearme y temporizado sencillas
- Conexión SWS (single wire safety) flexible y conexión fácil

Tensión	Canales	Modelo	Salidas seguras	Salida Aux.	Referencia
24 DC	1 entrada doble canal	SI	2NO	1NC PNP	440R-S12R2
24 DC	1 entrada doble canal	CI	3NO	1NC	440R-S13R2
24 DC	2 entrada doble canal	DI	2NO	1NC PNP	440R-D22R2
24 DC	2 entrada doble canal	DIS	2NO OSSD	1NC PNP	440R-D22S2
24 DC	Control de velocidad y control de parada	GLP	2NO OSSD	1NC PNP	440R-GL2S2P
24 DC	Bloqueo por retardo de tiempo	GLT	2NO OSSD 2 OSSD retraso	1NC PNP	440R-GL2S2T
Ethernet/IP	Pasarela de comunicación				440R-ENETR

Módulos de expansión – GSR



- Hasta PL"e" según EN/ISO 13849-1
- Hasta SIL3 según EN/IEC 62061
- 22,5 mm de anchura
- Conexión con los GSR por SWS

Tensión	Canales	Salidas seguras	Temporización	Salida Aux	Referencia
24 DC	1 SWS	4NO	-	1NC PNP	440R-EM4R2
24 DC	1 SWS	4 NO Temporizadas	100-300 ms de desconexión	1NC PNP	440R-EM4R2D

Relé configurable de seguridad - CR30



- Hasta PL"e" según EN/ISO 13849-1
- Hasta SIL3 según EN/IEC 62061
- Programación via puerto USB
- Soporta los plug-ins del Micro 800

Tensión	I/O	Max. Plug-ins	Referencia
24 DC	22 E/S configurables	2	440C-CR3022BBB

Módulos enchufable para CR30



DI	DO	Relé	Referencia
4	4	-	2080-IQ4OB4
4	-	-	2080-IQ4
-	4	-	2080-OB4
-	-	4	2080-OW4I
Pasarela ethernet/IP (para slot 1)			440C-ENET
Módulo de restauración y salvaguarda de back-up			2080MEMBAKRTC

Accesorios CR30



Descripción	Referencia
Fuente de alimentación de 110V AC / 240V AC a 24V DC	2080PS120240VAC

Interruptores sin contacto - Ferrogard 1/2/21



- Interruptor de acción magnética
- Alta tolerancia al desalineamiento
- Carcasa rectangular de plástico
- IP67

Tensión	Contactos de seguridad	Contacto auxiliar	Cable	Referencia
250V AC	1NC	-	2 mts	440N-G02001
250V AC	1NC	-	4 mts	440N-G02004
250V AC	1NC	1NO	2 mts	440N-G02002
250V AC	1NC	1NO	4 mts	440N-G02014
250V AC	2NC	1NO	2 mts	440N-G02055
250V AC	2NC	1NO	4 mts	440N-G02061
24V DC	2NC	1NO	2 mts	440N-G02058
24V DC	2NC	1NO	4 mts	440N-G02077

Interruptores sin contacto - Ferrogard 6/9

- Interruptor de acción magnética
- Alta tolerancia al desalineamiento
- Carcasa rectangular de plástico
- IP67

Tensión	Contactos de seguridad	Cable	Referencia
250V AC	1NC	2 mts	440N-G02023
250V AC	1NC	4 mts	440N-G02028
24V DC	1NC	2 mts	440N-G02044
24V DC	1NC	4 mts	440N-G02075

Interruptores sin contacto - Ferrogard 2/21 GD2

- Interruptor de acción magnética
- Alta tolerancia al desalineamiento
- Carcasa rectangular metálica
- IP67

Tensión	Contactos de seguridad	Contacto auxiliar	Cable	Referencia
250V AC	1NC	1NO	3 mts	440N-G02112
24V DC	1NC	1NO	3 mts	440N-G02118
250V AC	2NC	1NO	3 mts	440N-G02117
24V DC	2NC	1NO	3 mts	440N-G02123

Interruptores sin contacto - Codificación magnética MC1 y MC2

- Interruptor de codificación magnética
- Alta tolerancia al desalineamiento
- Carcasa rectangular de plástico
- IP67

Tensión	Tipo	Indicador	Entrada	Salida aux	Conexión	Referencia
24V DC	MC1	No	2NC reeds	-	M12 8 pin	440N-Z2NRS1C
24V DC	MC1	No	2NC reeds	-	3m cable	440N-Z2NRS1A
24V DC	MC1	No	2NC reeds	-	10m cable	440N-Z2NRS1B
24V DC	MC2	Si	2NC OSSD	1 PNP	M12 8 pin	440N-Z21W1PH
24V DC	MC2	Si	2NC OSSD	1 PNP	3m cable	440N-Z21W1PA
24V DC	MC2	Si	2NC OSSD	1 PNP	10m cable	440N-Z21W1PB

Interruptores sin contacto - Sensores Sipa S1

- Interruptor de codificación magnética
- Alta tolerancia al desalineamiento
- Se debe conectar con una unidad de control Sipa
- Carcasa rectangular de plástico
- IP67

Contacto de seguridad	Contacto auxiliar	Cable	Referencia
1NC + 1NO	-	3 mts	440N-S32014
1NC + 1NO	-	10 mts	440N-S32016
1NC + 1NO	1NC	3 mts	440N-S32022
1NC + 1NO	1NC	10 mts	440N-S32032
1NC + 1NO	1NO	3 mts	440N-S32037
1NC + 1NO	1NO	10 mts	440N-S32036

Interruptores sin contacto - Sensores Sipa S2

- Interruptor de codificación magnética
- Alta tolerancia al desalineamiento
- Se debe conectar con una unidad de control Sipa
- Carcasa delgada de plástico
- IP67

Contacto de seguridad	Contacto auxiliar	Cable	Referencia
1NC + 1NO	-	3 mts	440N-S32015
1NC + 1NO	-	10 mts	440N-S32017
1NC + 1NO	1NC	3 mts	440N-S32023
1NC + 1NO	1NC	10 mts	440N-S32033
1NC + 1NO	1NO	3 mts	440N-S32038
1NC + 1NO	1NO	10 mts	440N-S32039

Interruptores sin contacto - Unidad de control Sipa

- Posibilidad de conectar varios sensores
- Funciona como un controlador de seguridad
- Hasta Categoría 4 según EN 954-1

Tensión	Contactos de seguridad	Contacto auxiliar	Referencia
24V DC	1NO	1NC OSSD	440N-S32013
24V DC, 110/230V AC	2NO	1NC	440N-S32021

Interruptores sin contacto RFID - SensaGuard cilíndricos de plástico

- Interruptor de codificación RFID
- Hasta PL"e" según EN/ISO 13849-1
- Carcasa cilíndrica M18 de plástico
- IP69K

Tensión	Salidas	Salida auxiliar	Actuador	Distancia	Codificación	Conexión	Referencia
24V DC	2 OSSD	PNP	18 mm	15 mm	Estándar	3m cable	440N-Z21S16A
24V DC	2 OSSD	PNP	18 mm	15 mm	Estándar	10m cable	440N-Z21S16B
24V DC	2 OSSD	PNP	18 mm	15 mm	Estándar	M12 5pin	440N-Z21S16J
24V DC	2 OSSD	PNP	18 mm	15 mm	Estándar	M12 8pin	440N-Z21S16H
24V DC	2 OSSD	PNP	18 mm	15 mm	Única	3m cable	440N-Z21U16A
24V DC	2 OSSD	PNP	18 mm	15 mm	Única	10m cable	440N-Z21U16B
24V DC	2 OSSD	PNP	18 mm	15 mm	Única	M12 5pin	440N-Z21U16J
24V DC	2 OSSD	PNP	18 mm	15 mm	Única	M12 8pin	440N-Z21U16H
24V DC	2 OSSD	PNP	30 mm	25 mm	Estándar	3m cable	440N-Z21S26A
24V DC	2 OSSD	PNP	30 mm	25 mm	Estándar	10m cable	440N-Z21S26B
24V DC	2 OSSD	PNP	30 mm	25 mm	Estándar	M12 5pin	440N-Z21S26J
24V DC	2 OSSD	PNP	30 mm	25 mm	Estándar	M12 8pin	440N-Z21S26H
24V DC	2 OSSD	PNP	30 mm	25 mm	Única	3m cable	440N-Z21U26A
24V DC	2 OSSD	PNP	30 mm	25 mm	Única	10m cable	440N-Z21U26B
24V DC	2 OSSD	PNP	30 mm	25 mm	Única	M12 5pin	440N-Z21U26J
24V DC	2 OSSD	PNP	30 mm	25 mm	Única	M12 8pin	440N-Z21U26H

Interruptores sin contacto RFID - SensaGuard cilíndricos metálicos

- Interruptor de codificación RFID
- Hasta PL"e" según EN/ISO 13849-1
- Carcasa cilíndrica M18 de metálica
- IP69K

Tensión	Salidas	Salida auxiliar	Actuador	Distancia	Codificación	Conexión	Referencia
24V DC	2 OSSD	PNP	18 mm	10 mm	Estándar	3m cable	440N-Z21S17A
24V DC	2 OSSD	PNP	18 mm	10 mm	Estándar	10m cable	440N-Z21S17B
24V DC	2 OSSD	PNP	18 mm	10 mm	Estándar	M12 5pin	440N-Z21S17J
24V DC	2 OSSD	PNP	18 mm	10 mm	Estándar	M12 8pin	440N-Z21S17H
24V DC	2 OSSD	PNP	18 mm	10 mm	Única	3m cable	440N-Z21U17A
24V DC	2 OSSD	PNP	18 mm	10 mm	Única	10m cable	440N-Z21U17B
24V DC	2 OSSD	PNP	18 mm	10 mm	Única	M12 5pin	440N-Z21U17J
24V DC	2 OSSD	PNP	18 mm	10 mm	Única	M12 8pin	440N-Z21U17H

Interruptores sin contacto RFID - SensaGuard rectangulares de plástico

- Interruptor de codificación RFID
- Carcasa rectangular de plástico
- Hasta PL"e" según EN/ISO 13849-1
- IP69K

Tensión	Salidas	Salida auxiliar	Indicación de margen	Codificación	Conexión	Referencia
24V DC	2 OSSD	PNP	No	Estándar	3m cable	440N-Z21SS2A
24V DC	2 OSSD	PNP	No	Estándar	10m cable	440N-Z21SS2B
24V DC	2 OSSD	PNP	No	Estándar	M12 5pin	440N-Z21SS2J
24V DC	2 OSSD	PNP	No	Estándar	M12 8pin	440N-Z21SS2H
24V DC	2 OSSD	PNP	No	Única	3m cable	440N-Z21US2A
24V DC	2 OSSD	PNP	No	Única	10m cable	440N-Z21US2B
24V DC	2 OSSD	PNP	No	Única	M12 5pin	440N-Z21US2J
24V DC	2 OSSD	PNP	No	Única	M12 8pin	440N-Z21US2H
24V DC	2 OSSD	PNP	Si	Estándar	3m cable	440N-Z21SS2AN
24V DC	2 OSSD	PNP	Si	Estándar	10m cable	440N-Z21SS2BN
24V DC	2 OSSD	PNP	Si	Estándar	M12 5pin	440N-Z21SS2JN
24V DC	2 OSSD	PNP	Si	Estándar	M12 8pin	440N-Z21SS2HN
24V DC	2 OSSD	PNP	Si	Única	3m cable	440N-Z21US2AN
24V DC	2 OSSD	PNP	Si	Única	10m cable	440N-Z21US2BN
24V DC	2 OSSD	PNP	Si	Única	M12 5pin	440N-Z21US2JN
24V DC	2 OSSD	PNP	Si	Única	M12 8pin	440N-Z21US2HN
24V DC	2 OSSD	PNP	Si + retén magnético	Estándar	3m cable	440N-Z21SS2AN
24V DC	2 OSSD	PNP	Si + retén magnético	Estándar	10m cable	440N-Z21SS2BN9
24V DC	2 OSSD	PNP	Si + retén magnético	Estándar	M12 5pin	440N-Z21SS2JN9
24V DC	2 OSSD	PNP	Si + retén magnético	Estándar	M12 8pin	440N-Z21SS2HN9
24V DC	2 OSSD	PNP	Si + retén magnético	Única	3m cable	440N-Z21US2AN9
24V DC	2 OSSD	PNP	Si + retén magnético	Única	10m cable	440N-Z21US2BN9
24V DC	2 OSSD	PNP	Si + retén magnético	Única	M12 5pin	440N-Z21US2JN9
24V DC	2 OSSD	PNP	Si + retén magnético	Única	M12 8pin	440N-Z21US2HN9

Interruptores sin contacto RFID - SensaGuard con retención magnética integrada



- Interruptor de codificación RFID
- Diferentes fuerzas de bloqueo
- Hasta PL"e" según EN/ISO 13849-1
- IP69K

Tensión	Salidas	Salida auxiliar	Codificación	Conexión	Referencia
24V DC	2 OSSD	PNP	Estándar	3m cable	440N-Z21SS3PA
24V DC	2 OSSD	PNP	Estándar	10m cable	440N-Z21SS3PB
24V DC	2 OSSD	PNP	Estándar	M12 8pin	440N-Z21SS3PH
24V DC	2 OSSD	PNP	Única	3m cable	440N-Z21US3PA
24V DC	2 OSSD	PNP	Única	10m cable	440N-Z21US3PB
24V DC	2 OSSD	PNP	Única	M12 8pin	440N-Z21US3PH

Interruptores de enclavamiento por lengüeta - Trojan 5 GD2

- 4 posibles puntos de entrada del actuador
- Cabezal metálico
- Actuador a prueba de manipulaciones
- IP67

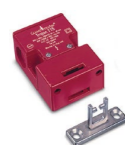
Contactos de seguridad	Contacto auxiliar	Actuador	Referencia
2NC	1NO BBM		440K-T11147
		Actuador	Estándar 440G-A27011
		Actuador	Flexible 440G-A27143

Interruptores de enclavamiento por lengüeta - Trojan 5

- 4 posibles puntos de entrada del actuador
- IP67

Contactos de seguridad	Contacto auxiliar	Actuador	Referencia
2NC	-	Estándar	440K-T11303
1NC	1NO BBM	Estándar	440K-T11305

Interruptores de enclavamiento por lengüeta – Elf

- Ideal para resguardos pequeños y ligeros
- 8 posibles puntos de entrada del actuador
- IP67

Contactos de seguridad	Contacto auxiliar	Actuador	Referencia
1NC	1NO	Plano	440K-E33036
1NC	1NO	90º	440K-E33040
2NC	-	Plano	440K-E33080
2NC	-	90º	440K-E33041
		Actuador	Semi-flexible 440K-A21030

Interruptores de enclavamiento por lengüeta - Cadet 3

- Ideal para resguardos pequeños y ligeros
- 8 posibles puntos de entrada del actuador
- IP67

Contactos de seguridad	Contacto auxiliar	Actuador	Referencia
3NC	1NO BBM	90º	440K-C21097
2NC	1NO BBM	Plano	440K-C21098
2NC	1NO BBM	90º	440K-C21061
		Actuador	Semi-flexible 440K-A21030

Interruptores de enclavamiento por lengüeta - Trojan 5

- 4 posibles puntos de entrada del actuador
- IP67

Contactos de seguridad	Contacto auxiliar	Actuador	Referencia
2NC	1NO BBM	Estándar	440K-T11090
2NC	1NO BBM	Semi flexible	440K-T11110
2NC	1NO BBM	Flexible	440K-T11467

Interruptores de enclavamiento y bloqueo por lengüeta - MT-GD2

- Cuerpo metálico
- 8 posibles puntos de entrada del actuador
- IP67

Contactos de seguridad	Contacto auxiliar	Actuador	Retén	Referencia
3NC	1NO BBM	-	No	440K-MT55002
2NC	2NO BBM	-	No	440K-MT55005
3NC	1NO BBM	-	Si	440K-MT55039
Actuador		Estándar		440K-A27011
Actuador		Plano		440K-A11112
Actuador		Flexible		440K-A27143

Interruptores de enclavamiento y bloqueo por lengüeta - TLS-GD2

- Cuerpo metálico
- 8 posibles puntos de entrada del actuador
- IP67

Tensión	Contactos seguridad	Cont. Monitoreo	Tensión bloqueo	Actuador	Referencia
24V DC	2NC	1NO+1NC	Desbloquear	-	440G-T27121
110V AC	2NC	1NO+1NC	Desbloquear	-	440G-T27124
24V DC	2NC	1NO+1NC	Bloquear	-	440G-T27127
110V AC	2NC	1NO+1NC	Bloquear	-	440G-T27132
24V DC	2NC	2NC	Desbloquear	-	440G-T27134
110V AC	2NC	2NC	Desbloquear	-	440G-T27138
Actuador				Estándar	440K-A27011
Actuador				Plano	440K-A11112
Actuador				Flexible	440K-A27143

Interruptores de enclavamiento y bloqueo RFID - 440G-LZ

- Actuador RFID
- Para accesos de cuerpo parcial
- PL"e", CAT4, SIL3
- Grado de protección IP 69K

Tensión	Salidas seguridad	Salida Aux	Actuador	Tensión bloqueo	Conexión	Referencia
24V DC	2 OSSD	1 PNP	Estándar	Desbloquear	3m Cable	440G-LZS21SPRA
24V DC	2 OSSD	1 PNP	Estándar	Desbloquear	M12 8pin	440G-LZS21SPRH
24V DC	2 OSSD	1 PNP	Estándar	Bloquear	M12 8pin	440G-LZS21SPLH
24V DC	2 OSSD	1 PNP	Único	Desbloquear	M12 8pin	440G-LZS21UPRH

Interruptores de enclavamiento y bloqueo RFID - 440G-TLS-Z GD2

- Actuador RFID
- Para accesos de cuerpo completo
- PL"e", CAT4, SIL3

Tensión	Salidas seguridad	Salida Aux	Actuador	Tensión bloqueo	Conexión	Referencia
24V DC	2 OSSD	1 PNP	Flexible	Desbloquear	3m Cable	440G-TZS21UPRH
24V DC	2 OSSD	1 PNP	Flexible	Bloquear	M12 8pin	440G-TZS21UPLH

Electro magnetic locking switch for process locking applications 440G-EZ

Tensión	Salidas seguridad	Salida Aux	Actuador	Tensión bloqueo	Conexión	Referencia
24V DC	2 OSSD	1 PNP	Estándar	Power to lock	5 pin QD connection	440G-EZS21STL05J
24V DC	2 OSSD	-	Estándar	Power to lock	8 pin QD connection	440G-EZS21STL05H
Actuador de repuesto						440G-EMAS
Cable 5pin QD M12						889D-F5NC-5
Cable 8pin QD M12						889D-F8NB-5

Interruptores de enclavamiento y bloqueo por lengüeta - Atlas 5

- Alta tolerancia al desalineamiento
- Carcasa de alta resistencia
- Tensión para desbloquear
- Contacto auxiliar 1NO

Tensión	Contactos seguridad	Cont. Monitoreo	Referencia
24V AC/DC	2NC	1NO+1NC	440G-L07264
110V AC	2NC	1NO+1NC	440G-L07263
230V AC DC	2NC	1NO+1NC	440G-L07262

Interruptores de bisagra – Sprite

- Ideal para resguardos pequeños y ligeros
- 4 posiciones de eje
- Angulo ajustable
- IP67

Contactos de seguridad	Eje	Referencia
2NC	Solido - 80 x 10 dia	440H-S34019
2NC	Solido - 50 x 10 dia	440H-S34010

Interruptores de bisagra - Ensign 3

- Ideal para resguardos pequeños y ligeros
- 4 posiciones de eje
- Angulo ajustable
- IP67

Contactos de seguridad	Contacto auxiliar	Eje	Referencia
3NC	-	Solido - 80 x 10 dia	440H-E22025
2NC	1NO BBM	Solido - 80 x 10 dia	440H-E22027
2NC	1NO BBM	Perforado - 30 x 16 dia	440H-E22064

Interruptores de bisagra – Rotacam

- Ideal para tareas pesadas
- Aísla la potencia dentro de los 5 ° del movimiento de la puerta
- IP66

Contactos de seguridad	Eje	Referencia
2NC	Solido - 30 x 16 dia	440H-R03074
2NC	Solido - 30 x 16 dia	440H-R03079

Finales de carrera - 440P 22mm de plástico

- 4 posiciones de eje
- Ideal para resguardos pequeños y ligeros
- Angulo ajustable



Actuador	Contactos	Referencia
Roldana	1NA + 1NC	440P-CSLS11B
Émbolo y rodillo	1NA + 1NC	440P-CRPS11B
Émbolo	1NA + 1NC	440P-CDPS11B
Leva	1NA + 1NC	440P-CHLS11B
Palanca ajustable	1NA + 1NC	440P-CALS11B

Finales de carrera - 440P 30mm metálicos

- Ideal para resguardos pequeños y ligeros
- 4 posiciones de eje
- Ángulo ajustable
- Cuerpo metálico

Actuador	Contactos	Referencia
Roldana	1NA + 1NC	440P-MSLS11B
Émbolo y rodillo	1NA + 1NC	440P-MRPS11B
Émbolo	1NA + 1NC	440P-MDPS11B
Palanca ajustable	1NA + 1NC	440P-MALS11B

Finales de carrera - 440P 22mm metálicos, miniatura

- Cable de 2m

Actuador	Contactos	Referencia
Roldana	1NA + 1NC	440P-ASLS11C
Émbolo y rodillo	1NA + 1NC	440P-ARPS11CS
Émbolo	1NA + 1NC	440P-ADPS11CS

Paradas de emergencia por tirón de cable - Lifeline 3

- Carcasa de aleación de aluminio de alta resistencia
- Hasta 30 metros
- Interruptor de reset en carcasa



Contactos de seguridad	Contacto aux	Referencia
2NC	1NO	440E-D13100
Argolla		440E-A17003
Resorte		440E-A17078

Paradas de emergencia por tirón de cable - Lifeline 4

- Carcasa de aleación de aluminio de alta resistencia
- Seta de emergencia incluida
- Interruptor de reset en carcasa



Contactos de seguridad	Contacto aux	Longitud máxima	Referencia
2NC	2NO	75m	440E-L13137
3NC	1NO	75m	440E-L13042
2NC	2NO	125m	440E-L13153
Argolla			440E-A17003
Resorte			440E-A17078

Paradas de emergencia por tirón de cable - Lifeline 5

- Salidas OSSD
- Sistema electrónico de monitoreo por cable que compensa la expansión térmica.
- Conectores QD 5 pines para stand-alone y 8 pines para conexión en cascada
- Hasta 100 metros



Tipo	Conexión	Referencia
Con seta de emergencia	QD 5 pines	440E-LL5SE5
Carcasa de acero	QD 5 pines	440E-LL5SS5
-	QD 5 pines	440E-LL5SN5
Con seta de emergencia	QD 8 pines	440E-LL5SE8
Carcasa de acero	QD 8 pines	440E-LL5SS8
-	QD 8 pines	440E-LL5SN8

Kit sistema tensionador de cable Lifeline

El sistema incluye: argollas, tensionador, 2 pinzas y cable según longitud



Longitud del cable	Referencia
5 metros	440E-A13079
10 metros	440E-A13080
15 metros	440E-A13081
20 metros	440E-A13082
30 metros	440E-A13083
50 metros	440E-A13084
75 metros	440E-A13085

Cortinas ópticas de seguridad GuardShield POC - 450L-B

- Hasta PL"e" según EN/ISO 13849-1
- Modelo tipo On/Off
- Sistema patentado, transceptor universal tanto para emisor como para receptor
- En el plug-in residen las funciones de los dispositivos (Emisor, receptor, reset, EDM...)



Resolución	Altura	Referencia
14mm	300mm	450L-B4FN0300YD
14mm	450mm	450L-B4FN0450YD
14mm	600mm	450L-B4FN0600YD
14mm	750mm	450L-B4FN0750YD
14mm	900mm	450L-B4FN0900YD
14mm	1200mm	450L-B4FN1200YD
30mm	300mm	450L-B4HN0300YD
30mm	450mm	450L-B4HN0450YD
30mm	600mm	450L-B4HN0600YD
30mm	750mm	450L-B4HN0750YD
30mm	900mm	450L-B4HN0900YD
30mm	1050mm	450L-B4HN1050YD
30mm	1200mm	450L-B4HN1200YD
30mm	1800mm	450L-B4HN1800YD
Módulo enchufable emisor M12 5 pines		450L-APT-PW-5
Módulo enchufable emisor M12 8 pines		450L-APT-PW-8
Módulo enchufable receptor M12 5 pines		450L-APR-ON-5
Módulo enchufable receptor M12 8 pines		450L-APR-ED-8
Módulo enchufable universal 8 pines		450L-APU-UN-8

Cortinas ópticas de seguridad GuardShield POC - 450L-E

- Hasta PL"e" según EN/ISO 13849-1
- Modelo tipo On/Off, Muting, Blanking y Cascada, según tipo de plug-in
- Resolución mano hasta 16m entre emisor y receptor



Resolución	Altura	Referencia
14mm	300mm	450L-E4FL0300YD
14mm	450mm	450L-E4FL0450YD
14mm	600mm	450L-E4FL0600YD
14mm	750mm	450L-E4FL0750YD
14mm	900mm	450L-E4FL0900YD
14mm	1200mm	450L-E4FL1200YD
30mm	300mm	450L-E4HL0300YD
30mm	450mm	450L-E4HL0450YD
30mm	600mm	450L-E4HL0600YD

Resolución	Altura	Referencia
30mm	750mm	450L-E4HL0750YD
30mm	900mm	450L-E4HL0900YD
30mm	1050mm	450L-E4HL1050YD
30mm	1200mm	450L-E4HL1200YD
30mm	1800mm	450L-E4HL1800YD

Descripción	Referencia
Módulo enchufable universal 8 pines	450L-APU-UN-8
Módulo enchufable emisor M12 5 pines	450L-APT-PW-5
Módulo enchufable emisor M12 8 pines	450L-APT-PW-8
Módulo enchufable receptor ON/OFF M12 5 pines	450L-APR-ON-5
Módulo enchufable receptor ON/OFF M12 8 pines	450L-APR-ED-8
Módulo enchufable receptor Blanking 5 pines	450L-APR-BL-5
Módulo enchufable receptor Muting/Blanking 8 pines	450L-APU-UN-8
Módulo enchufable para cascada 8 pines	450L-APC-IO-8
Cable con conector M12 5 pines y extremo sin cable de 5 metros	889D-F5BC-5
Cable con conector M12 8 pines y extremo sin cable de 5 metros	889D-F8AB-5

Cortinas ópticas de seguridad GuardShield PAC 445L - SAFE 4

- Sincronización óptica
- Láser alineación integrado
- IP65
- Conectores M12



Haces de luz	Altura	Rango	Referencia
2	600mm	0m a 18m	445L-103002-0048
2	600mm	5m a 30m	445L-P4S2500YD
3	840mm	5m a 30m	445L-P4S3400YD
4	960mm	0m a 18m	445L-103002-0007

Cortinas ópticas de seguridad GuardShield Micro 400 - POC Type 4

- Espacio muerto mínimo de cabezales ópticos
- Funcionamiento con relé MSR41 o MSR42



Resolución	Altura	IP	Referencia
14mm	50mm	IP54	445L-P4C0050FP
14mm	100mm	IP54	445L-P4C0100FP
14mm	150mm	IP54	445L-P4C0150FP
14mm	150mm	IP69K	445L-P4C0150KD
14mm	200mm	IP54	445L-P4C0200FP
14mm	250mm	IP54	445L-P4C0250FP
14mm	300mm	IP54	445L-P4C0300FP
14mm	350mm	IP54	445L-P4C0350FP
14mm	400mm	IP54	445L-P4C0400FP
14mm	450mm	IP54	445L-P4C0450FP
14mm	500mm	IP54	445L-P4C0500FP
14mm	600mm	IP54	445L-P4C0600FP
14mm	600mm	IP69K	445L-P4C0600KD
14mm	650mm	IP54	445L-P4C0650FP
14mm	700mm	IP54	445L-P4C0700FP
14mm	750mm	IP54	445L-P4C0750FP
14mm	800mm	IP54	445L-P4C0800FP
14mm	900mm	IP54	445L-P4C0900FP
14mm	1050mm	IP54	445L-P4C1050FP

Resolución	Altura	IP	Referencia
14mm	1200mm	IP54	445L-P4C1200FP
30mm	150mm	IP54	445L-P4E0150FP
30mm	300mm	IP54	445L-P4E0300FP
30mm	450mm	IP54	445L-P4E0450FP
30mm	550mm	IP54	445L-P4E0550FP
30mm	600mm	IP54	445L-P4E0600FP
30mm	750mm	IP54	445L-P4E0750FP
30mm	900mm	IP54	445L-P4E0900FP
30mm	1050mm	IP54	445L-P4E1050FP
30mm	1200mm	IP54	445L-P4E1200FP

Relé Función ON/OFF



MSR41 - ON/OFF

440R-P221AGS

Relé Multifunción - MSR42

- Para aplicaciones con cortinas de luz de Muting y Blanking
- Categorías de parada 0 y 2



Montaje	Tamaño	Referencia
35mm carril DIN	22,5mm	440R-P226AGS-NNR

Minicontroladores Programables

Minicontroladores Micro800

- Controladores económicos y compactos disponibles en diferentes factores de formato en función del número de E/S incorporadas (desde 10 a 48 E/S)
- Opción de añadir E/S como plug-in o como tarjeta externa al equipo.

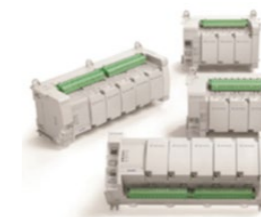

Guía de Selección Completa: 2080-SG001

Micro810

Alim.	E. Digitales		S. Digitales		E. Analóg.*	Referencia
	120/240 Vac	12...24 Vcc/Vac	Relé	SRC 24 Vcc	0...10V	
24 Vcc		8	4		4	2080-LC10-12QWB
120..240Vac	8		4			2080-LC10-12AWA
12..24Vcc		8		4	4	2080-LC10-12QBB
12Vcc		8	4		4	2080-LC10-12DWD

*Entradas analógicas compartidas con las entradas digitales

Accesorios Micro810



Descripción	Referencia
Pantalla LCD de 1.5 " con teclado y memoria (back-up)	2080-LCD
Puerto USB	2080-USBADAPTER

Micro820



- Puerto serie no aislado RS232 y RS485 y puerto Ethernet 10/100 Base-T
- Ranura microSD
- Descarga de programas a través de USB con LCD remota
- Integración de un máximo de 2 módulos Plug-in hasta un total máximo de 36 puntos
- Opción de controlador con bloques extraíbles

E. Digitales		S. Digitales		E. Analog*	S. Analog	Compat. PWM	Referencia**
120Vac	24 Vcc/Vac	Relé	24Vcc Surtidor	0...10V	0...10V		
	12		7	4	1	1	2080-LC20-20QBB
	12	7		4	1		2080-LC20-20QWB
8	4	7		4	1		2080-LC20-20AWB

Accesorios Micro820



Descripción	Referencia
Pantalla LCD de 1.5 " con teclado y memoria (back-up)	2080-REMLCD

Micro830

- Puerto serie no aislado RS232 y RS485 y puerto de programación USB
- Alimentación de 24Vcc
- Entradas HSC y salidas compatibles con PWM/PTO de hasta 100KHz
- Módulos extraíbles para los modelos de 24 y 48 puntos.

Entradas Digitales		Salidas Digitales		Compa PTO*	Compa HSC	Nº máx Plug-ins**	Referencia
120 Vac	24 Vcc/ Vac	Relé	24V Drenador				
	6	4			2	2	2080-LC30-10QWB
	6		4	1	2	2	2080-LC30-10QVB
10	8	6				2	2080-LC30-16AWB
	10	6			2	2	2080-LC30-16QWB
	10		6	1	2	2	2080-LC30-16QVB
	14			2	4	3	2080-LC30-24QBB
	14		10	2	4	3	2080-LC30-24QVB
	14	10			4	3	2080-LC30-24QWB
28		20				5	2080-LC30-48AWB
	28			3	6	5	2080-LC30-48QBB
	28		20	3	6	5	2080-LC30-48QVB
	28	20			6	5	2080-LC30-48QWB

* Compatibilidad con PTO/PWM

** Hasta un máximo de 132 puntos

Micro850

- Puerto serie no aislado RS232 y RS485 y puerto de programación USB
- Puerto Ethernet 10/100 Base-T
- Alimentación de 24Vcc
- Modelos con bloques de terminales extraíbles
- Posibilidad de montar un máximo de 4 módulos I/O de expansión externos
- Entradas HSC y Salidas compatibles con PWM/PTO de hasta de 100KHz

Entradas Digitales		Salidas Digitales		Compa PTO*	Compa HSC	Nº máx Plug-ins**	Referencia
120 Vac	24 Vcc/ Vac	Relé	24V Drenador				
14		10				3	2080-LC50-24AWB
	14			2	4	3	2080-LC50-24QBB
	14		10	2	4	3	2080-LC50-24QVB
	14	10			4	3	2080-LC50-24QWB
28		20				5	2080-LC50-48AWB
	28			3	6	5	2080-LC50-48QBB
	28		20	3	6	5	2080-LC50-48QVB
	28	20			6	5	2080-LC50-48QWB

* Compatibilidad con PTO/PWM

** Hasta un máximo de 132 puntos

Micro870

- Puerto serie no aislado RS232 y RS485 y puerto de programación USB
- Puerto Ethernet 10/100 Base-T
- Alimentación de 24Vcc
- Modelos con bloques de terminales extraíbles
- Posibilidad de montar hasta 8 módulos I/O de expansión externos
- Entradas HSC y Salidas compatibles con PWM/PTO de hasta de 100KHz



Entradas Digitales		Salidas Digitales		Compat. PTO/PWM*	Compat. HSC	Nº máx Plug-ins*	Referencia***
12...24 Vcc	Relé	24V Surtidor	24V Drenador				
14	10				4	3	2080-LC70-24QWB
14		10		2	4	3	2080-LC70-24QBB

*Hasta un total de 304 puntos

**Se añade K al final de la referencia para controlador en conformal coating. Ejemplo: 2080-LC70-24_ _BK

Accesorios Micro870

Descripción	Referencia
Fuente de alimentación (Expansión) *	2085-EP24VDC

*Se requiere el uso de este módulo cuando se configuran más de 4 módulos de E/S de expansión

Módulos Plug-ins para Micro 820, Micro 830, Micro 850 y Micro 870
Módulos Plug-in I/O

Entradas Digitales	Salidas Digitales			Entradas Analógicas	Salidas Analógicas	Referencia
	Relé	Surtidor	Drenador			
4 (24 Vdc)						2080-IQ4
		4(24 Vdc)				2080-OB4
			4 (24Vdc)			2080-OV4
4 (24 Vdc)		4(24 Vdc)				2080-IQ4OB4
4 (24 Vdc)			4 (24 Vdc)			2080-IQ4OV4
	4					2080-OW4I
				2 (12 bits)		2080-IF2*
				4 (12 bits)		2080-IF4*
					2 (12 bits)	2080-OF2*

*Señales configurables a tensión (0...10V) o a corriente (0...20mA)

Módulos Plug-in



Descripción	Referencia
2 entradas RTD de temperatura(no aislado)	2080-RTD2
2 entradas Termopar (no aislado)	2080-TC2
Puerto serie RS232/RS485	2080-SERIALISOL
Módulo de respaldo de memoria y RTC de alta precisión	2080-MEMBAK-RTC
Scanner DeviceNet	2080-DNET20
Módulo de contaje rápido (250 k Hz)	2080-MOT-HSC
6 señales analógicas mediante potenciómetros	2080-TRIMPOT6

Módulos Plug-in (SOLO Micro870 y Micro 850)

Descripción	Referencia
Módulo de respaldo de memoria 4 Mb y RTC de alta precisión	2080-MEMBAK-RTC2

Módulos Plug-in Adicionales

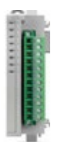
Descripción	Proveedor	Referencia
Módulo de 4 entradas analógicas (Volt/Int/temp)	Spectrum Controls	2080SC-IF4U
2 Salidas a relé de alta intensidad (10A)	Spectrum Controls	2080SC-OW2IHC
4 Entradas de termistor	Spectrum Controls	2080SC-NTC
Módulo de comunicaciones BAC Net	Spectrum Controls	2080SC-BAC
1 señal de lectura de célula de carga	Hardy	HI-2080-WS

Módulos de Expansión para Micro 850 y Micro 870

Entradas Digitales	Salidas Digitales			E. Analóg**	S. Analóg**	Referencia
	Relé	Surtid.	Drenad.			
8 (120 Vac)						2085-IA8
8 (240 Vca)						2085-IM8
		8 Triac*				2085-OA8
16 (12/24Vdc)						2085-IQ16
32 (12/24Vdc)						2085-IQ32T
		16(12/24Vcc)				2085-OB16
			16(12/24Vcc)			2085-OV16
	8(Vca/Vcc)					2085-OW8
	16(Vca/ Vcc)					2085-OW16
				4 (14 bits)		2085-IF4
				8 (14 bits)		2085-IF8
					4 (12 bits)	2085-OF4

*Salidas Triac a 120/240 Vac

**Señales analógicas configurables por el usuario a corriente (0/4...20mA) o tensión (0...10V/-10...+10V)

Módulos de Expansión Adicionales
Entradas y Salidas

Surtidor	Salidas Digitales		Entradas analógicas		Salidas analógicas	Proveedor	Referencia
	Drenador	Corriente	Tensión	Tensión			
32(24Vdc)						Spectrum	2085sc-OB32
	32(24Vdc)					Spectrum	2085sc-OV32
		4 (16 bits)			4 (16 bits)	Spectrum	2085sc-IF4OF4*
		8 (16 bits)				Spectrum	2085sc-IF8u**
		16 (16 bits)				Spectrum	2085sc-IF16C
			16(16 bits)			Spectrum	2085sc-IF16V
					8 (16 bits)	Spectrum	2085sc-OF8*

*Señales configurables por el usuario a Corriente (0/4...20mA) o a tensión (0...5V/0...10V/-10...+10V)

**Señales diferenciales V/I/Termopar/RTD

Otros

Descripción	Referencia
4 canales RTD y TC (aislados)	2085-IRT4
Módulo tapa terminadora	2085-ECR
Fuente de alimentación (SOLO Micro870)*	2085-EP24VDC

*Se requiere el uso de este módulo cuando se configuran más de 4 módulos de E/S de expansión

Accesorios Micro800

Descripción	Referencia
Fuente de alimentación 100...120V AC/200...240V AC a 24V DC (0.5A)	2080-PSAC-12W
Fuente de alimentación 100...120V AC/200...240V AC a 24V DC (1.6A)	2080-PS120-240VAC

Software

Descripción	Referencia
Standard Edition	rockwellautomation.com/go/lit/ccws
Developer Edition	9328-CCWDEVENE

Controladores Programables

CompactLogix 5370 L1: 1769

El controlador viene con:

- Fuente de alimentación de 24Vcc integrada.
- 2 puertos EtherNet/IP con 1 dirección IP.
- E/S digitales integradas.
- Posibilidad de expansión local con módulos 1734 POINT I/O.



E. Digitales 24Vcc Drenador	S. Digitales 24Vcc Surtidor	Memoria	Max. Nodos EtherNet/IP	Ejes	Capacidad módulos expansión	Referencia
16	16	384 KB	4	-	6 módulos POINT I/O	1769-L16ER-BB1B
16	16	512 KB	8	-	8 módulos POINT I/O	1769-L18ER-BB1B
16	16	512 KB	8	2	8 módulos POINT I/O	1769-L18ERM-BB1B
16	16	1 MB	8	-	8 módulos POINT I/O	1769-L19ER-BB1B

CompactLogix 5370 L2: 1769

El controlador viene con:

- Fuente de alimentación de 24Vcc integrada.
- 2 puertos EtherNet/IP con 1 dirección IP.
- E/S digitales, analógicas y contadores de alta velocidad integrados.
- Posibilidad de expansión local con módulos 1769 Compact I/O.



E. Digitales 24Vcc Dren./Surt.	S. Digitales 24Vcc Surtidor	E. Analog.	S. Analog.	Cont. alta velocidad	Memoria	Max. Nodos EtherNet/IP	Ejes	Módulos expansión	Referencia
16	16	-	-	-	0.75 MB	8	-	4	1769-L24ER-QB1B
16	16	4	2	4	0.75 MB	8	-	4	1769-L24ER-QBFC1B
16	16	4	2	4	1 MB	16	4	4	1769-L27ERM-QBFC1B

CompactLogix 5370 L3 y Compact GuardLogix 5370: 1769

El controlador viene con:

- 2 puertos EtherNet/IP con 1 dirección IP.
- Posibilidad de expansión local con módulos 1769 Compact I/O.
- Compact GuardLogix con seguridad SIL 3/PLe.



No incluye:

- Fuente de alimentación.
- Tapa de terminación de bus 1769-ERC.

Memoria de Usuario Estándar	Memoria de Usuario Seguridad	Max. Nodos EtherNet/IP	Ejes	Capacidad módulos expansión*	Referencia
1 MB	-	16	-	8 módulos 1769 en 1 banco	1769-L30ER
1 MB	-	16	4	8 módulos 1769 en 1 banco	1769-L30ERM
1 MB	0.5 MB	16	4	8 módulos 1769 en 1 banco	1769-L30ERMS
2 MB	-	32	-	16 módulos 1769 en 2 bancos	1769-L33ER
2 MB	-	32	8	16 módulos 1769 en 2 bancos	1769-L33ERM
2 MB	1 MB	32	8	16 módulos 1769 en 2 bancos	1769-L33ERMS
3 MB	-	48	16	30 módulos 1769 en 3 bancos	1769-L36ERM
3 MB	1.5 MB	48	16	30 módulos 1769 en 3 bancos	1769-L36ERMS
4 MB	-	64	16	30 módulos 1769 en 3 bancos	1769-L37ERM
4 MB	1.5 MB	64	16	30 módulos 1769 en 3 bancos	1769-L37ERMS
5 MB	-	80	16	30 módulos 1769 en 3 bancos	1769-L38ERM
5 MB	1.5 MB	80	16	30 módulos 1769 en 3 bancos	1769-L38ERMS

*Cada banco necesita tu propia Fuente de alimentación y el ultimo necesitará la tapa de terminación de bis. Se pueden colocar 8 módulos a caad lado de la Fuente de alimentación.

Fuentes de Alimentación CompactLogix 5370 L3 y Compact GuardLogix 5370



Tensión de Entrada		Capacidad de corriente		Referencia
Vca	Vcc	A 5V	A 24V	
120/240	-	2 A	0.8 A	2080-PSAC-12W
120/240	-	4 A	2 A	2080-PS120-240VAC
-	24	2 A	0.8 A	2080-PSAC-12W
-	24	4 A	2 A	2080-PS120-240VAC

CompactLogix 5380 L3 y Compact GuardLogix 5380: 5069

El controlador viene con:

- Fuente de alimentación de 24Vcc integrada.
- Posibilidad de expansión local con módulos 5069 Compact I/O.
- 2 puertos EtherNet/IP configurables
- Tapa de terminación de bus 5069-ERC.
- Compact GuardLogix con seguridad SIL 2/PLd.

No incluye:

- Borneros de alimentación 5069-RTB64-SCREW.



Memoria de Usuario		Max. Nodos EtherNet/IP	Ejes	Capacidad módulos expansión	Referencia
Estándar	Seguridad				
0.6 MB	-	16	-	8	5069-L306ER
0.6 MB	-	16	2	8	5069-L306ERM
0.6 MB	0.3 MB	16	-	8	5069-L306ERS2
0.6 MB	0.3 MB	16	2	8	5069-L306ERMS2
1 MB	-	24	-	8	5069-L310ER
1 MB	-	24	4	8	5069-L310ERM
1 MB	0.5 MB	24	-	8	5069-L310ERS2
1 MB	0.5 MB	24	4	8	5069-L310ERMS2
2 MB	-	40	-	16	5069-L320ER
2 MB	-	40	8	16	5069-L320ERM
2 MB	1 MB	40	-	16	5069-L320ERS2
2 MB	1 MB	40	8	16	5069-L320ERMS2
3 MB	-	60	-	31	5069-L330ER
3 MB	-	60	16	31	5069-L330ERM
3 MB	1.5 MB	60	-	31	5069-L330ERS2
3 MB	1.5 MB	60	16	31	5069-L330ERMS2
4 MB	-	90	-	31	5069-L340ER
4 MB	-	90	20	31	5069-L340ERM
4 MB	2 MB	90	-	31	5069-L340ERS2
4 MB	2 MB	90	20	31	5069-L340ERMS2
5 MB	-	120	24	31	5069-L350ERM
5 MB	2.5 MB	120	-	31	5069-L350ERS2
5 MB	2.5 MB	120	24	31	5069-L350ERMS2
8 MB	-	150	28	31	5069-L380ERM
8 MB	4 MB	150	-	31	5069-L380ERS2
8 MB	4 MB	150	28	31	5069-L380ERMS2
10 MB	-	180	32	31	5069-L3100ERM
10 MB	5 MB	180	-	31	5069-L3100ERS2
10 MB	5 MB	180	32	31	5069-L3100ERMS2

Software

Todos los CompactLogix y Compact GuardLogix se pueden programar mediante Studio 5000 Logix Designer® con las licencias a continuación o superiores:

- MINI EDITION: soporta el lenguaje de programación Ladder Diagram (9324-RLD200ENE).
- LITE EDITION: soporta los lenguajes de programación Ladder Diagram, Function Block Diagram, structured Text, Sequential Function Chart y GuardLogix Safety Editor (9324-RLD250ENE).

Redes y Comunicaciones

Stratix 2000: 1783-US

- Switch no gestionado.
- Solución compacta y económica.
- Capacidad para negociar automáticamente los ajustes de velocidad y duplex.
- Opera con alimentación eléctrica de 20 VCA o 24 VCC.
- Incluye detección automática de cruce de cables.



Total de puertos	Puertos de cobre*	Puertos combinados	Ranuras SFP*	Referencia
5	5 FE			1783-US5T
5	5 GE			1783-US5TG
5	4 FE		1 FE MM	1783-US4T1F
5	4 FE		1 FE SM	1783-US4T1H
8	8 FE			1783-US8T
8	6 FE		2 FE MM	1783-US6T2F
8	6 FE		2 FE SM	1783-US6T2H
8	7 FE		1 FE MM	1783-US7T1F
8	7 FE		1 FE SM	1783-US7T1H
10	6 FE + 2 GE		2 FE MM	1783-US6T2TG2F
10	6 FE + 2 GE		2 FE SM	1783-US6T2TG2H
10	8 GE	2 GE		1783-US8TG2GX
16	16 FE			1783-US16T
18	16 FE	2 FE		1783-US16T2S

*FE = Fast Ethernet; GE = Gigabit Ethernet

Stratix 2500: 1783-LM

- Switch parcialmente gestionado.
- Permite la segmentación lógica (VLANs).
- Permite la redundancia de enlaces de red y la recuperación rápida de enlaces con STP.
- Usa Port Security.
- Faceplates disponibles para su diagnóstico desde PVP7 o FTView SE.



Puertos de cobre	Referencia
5	1783-LMS5
8	1783-LMS8

Stratix 5700: 1783-BM

- Switch gestionado.
- Opcionalmente incluye DLR, NAT y PoE.
- Características de protección como listas de control de acceso.
- Tarjeta Secure Digital (SD) opcional para un reemplazo simplificado del dispositivo.
- Faceplates disponibles para su diagnóstico desde PVP7 o FTView SE.



Total puertos	Puertos de cobre	Puertos combinados	Ranuras SFP	Puertos PoE	Tipo SW	CIP Sync (IEE 1588)	NAT	Conformal Coating	DLR	Referencia
6			4 FE + 2 GE		Lite					1783-BMS4S2SGL
6			4 FE + 2 GE		Full					1783-BMS4S2SGA
6	4 FE		2 FE		Lite					1783-BMS06SL
6	4 FE		2 FE		Full					1783-BMS06SA
6	6 FE				Lite					1783-BMS06TL
6	6 FE				Full					1783-BMS06TA
6	4 FE		2 GE		Lite					1783-BMS06SGL
6	4 FE		2 GE		Full					1783-BMS06SGA
6	4 FE + 2 GE				Lite					1783-BMS06TGL
6	4 FE + 2 GE				Full					1783-BMS06TGA
10	8 FE	2 FE			Lite					1783-BMS10CL
10	8 FE	2 FE			Full					1783-BMS10CA
10	8 FE	2 GE			Lite					1783-BMS10CGL
10	8 FE	2 GE			Full					1783-BMS10CGA
10	8 FE	2 GE			Full	•			•	1783-BMS10CGP
10	8 FE	2 GE			Full	•	•		•	1783-BMS10CGN
18	12 FE	2 GE		4 FE	Lite				•	1783-BMS12T4E2CGL
18	12 FE	2 GE		4 FE	Full	•			•	1783-BMS12T4E2CGP
18	12 FE	2 GE		4 FE	Full	•	•	•	•	1783-BMS12T4E2CGNK
20	16 FE	2 FE	2 FE		Lite				•	1783-BMS20CL
20	16 FE	2 FE	2 FE		Full				•	1783-BMS20CA
20	16 FE	2 GE	2 FE		Lite				•	1783-BMS20CGL
20	16 FE	2 GE	2 FE		Full	•			•	1783-BMS20CGP
20	16 FE	2 GE	2 FE		Full	•	•		•	1783-BMS20CGN
20	16 FE	2 GE	2 FE		Full	•		•	•	1783-BMS20CGPK

Terminales de operador

PanelView 800: 2711



- Pantalla táctil TFT, LCD ancha.
- Alimentación 24 Vcc.
- Software Connected Components Workbench integrado.
- Conectores RS232 y RS422/485 separados.
- Ethernet 10/100 Mbps.
- Conector USB 2.0.
- Ranura microSD.

Tamaño	Entrada	Almacenamiento + RAM	Sistema Operativo	Referencia
4"	Táctil + teclas	128Mb + 128Mb	Microsoft	2711R-T4T
7"	Táctil	256Mb + 256Mb	Windows	2711T-T7T
10"	Táctil	256Mb + 256Mb	CE 6.0	2711T-T10T

PanelView 5310: 2713



- Comunicación Ethernet/IP.
- Monitoriza las aplicaciones desde una ubicación remota con conectividad VNC.
- Admite hasta 50 pantallas en la aplicación.
- Admite hasta 1000 alarmas basadas en Logix.

Pantalla a colores		Alimentación de entrada	Identidad de marca	Referencia
Tamaño	Entrada			
6 pulg.	Pantalla táctil	CC	•	2713P-T6CD1
				2713P-T6CD1-B
7 pulg. (panorámica)	Pantalla táctil	CC	•	2713P-T7WD1
				2713P-T7WD1-B
9 pulg. (panorámica)	Pantalla táctil	CC	•	2713P-T9WD1
				2713P-T9WD1-B
10 pulg.	Pantalla táctil	CC	•	2713P-T10CD1
				2713P-T10CD1-B
12 pulg. (panorámica)	Pantalla táctil	CC	•	2713P-T12WD1
				2713P-T12WD1-B

PanelView 5510: 2715



- Comunicación Ethernet/IP compatible con topologías DLR.
- Monitoriza las aplicaciones desde una ubicación remota con conectividad VNC.
- Admite hasta 100 pantallas en la aplicación.
- Admite hasta 1000 alarmas basadas en Logix.
- Permite ver documentos PDF.

Pantalla a colores		Alimentación de entrada	Identidad de marca	Referencia
Tamaño	Entrada			
6.5 pulg.	Pantalla táctil	CC	•	2715P-T7CD
	Táctil con teclado		•	2715P-T7CD-B
7 pulg. (panorámica)	Pantalla táctil	CC	•	2715P-B7CD
	Táctil con teclado		•	2715P-B7CD-B
9 pulg. (panorámica)	Pantalla táctil	CC	•	2715P-T7WD
	Táctil con teclado		•	2715P-T7WD-B
10.4 pulg.	Pantalla táctil	CC	•	2715P-T9WD
	Táctil con teclado		•	2715P-T9WD-B
12 pulg. (panorámica)	Pantalla táctil	CC	•	2715P-T10CD
	Táctil con teclado		•	2715P-T10CD-B
15 pulg.	Pantalla táctil	CC	•	2715P-B10CD
	Táctil con teclado		•	2715P-B10CD-B
19 pulg.	Pantalla táctil	CC	•	2715P-T12WD
	Táctil con teclado		•	2715P-T12WD-B
19 pulg.	Pantalla táctil	CC	•	2715P-T15CD
	Táctil con teclado		•	2715P-T15CD-B
19 pulg.	Pantalla táctil	CC	•	2715P-B15CD
	Táctil con teclado		•	2715P-B15CD-B
19 pulg.	Pantalla táctil	CC	•	2715P-T19CD
	Táctil con teclado		•	2715P-T19CD-B

PanelView Plus 7 Standard: 2711



- Comunicación Ethernet compatible con topologías de red DLR.
- Monitoriza las aplicaciones desde una ubicación remota con conectividad VNC.
- Visor de PDF.
- Incluye ranura para tarjeta SD.
- Admite hasta 50 pantallas (25 en primer plano y 25 de reemplazo) y 500 alarmas (versión FactoryTalk® View Machine Edition 9.0.)

Pantalla táctil a colores Tamaño	Identidad de marca	Compatible con DLR	Referencia
4 pulg. (panorámica)	•		2711P-T4W21D8S
			2711P-T4W21D8S-B
	•	•	2711P-T4W22D8S
		•	2711P-T4W22D8S-B
6 pulg.	•		2711P-T6C21D8S
			2711P-T6C21D8S-B
	•	•	2711P-T6C22D8S
		•	2711P-T6C22D8S-B
7 pulg.	•		2711P-T7C21D8S
			2711P-T7C21D8S-B
	•	•	2711P-T7C22D8S
		•	2711P-T7C22D8S-B
9 pulg. (panorámica)	•		2711P-T9W21D8S
			2711P-T9W21D8S-B
	•	•	2711P-T9W22D8S
		•	2711P-T9W22D8S-B
10 pulg.	•		2711P-T10C21D8S
			2711P-T10C21D8S-B
	•	•	2711P-T10C22D8S
		•	2711P-T10C22D8S-B
12 pulg. (panorámica)	•		2711P-T12W21D8S
			2711P-T12W21D8S-B
	•	•	2711P-T12W22D8S
		•	2711P-T12W22D8S-B
15 pulg.	•		2711P-T15C21D8S
			2711P-T15C21D8S-B
	•	•	2711P-T15C22D8S
	•	2711P-T15C22D8S-B	

PanelView Plus 7 Performance: 2711



- Comunicación Ethernet compatible con topologías de red DLR.
- Monitoriza las aplicaciones desde una ubicación remota con conectividad VNC.
- Navegador web, visores de archivos de Microsoft, editor de texto, visor de PDF y conexión a escritorios remotos en el escritorio del terminal.
- Incluye ranura para tarjeta SD.

Pantalla a colores TFT		Alimentación de entrada	Identidad de marca	Referencia
Tamaño	Entrada			
7 pulg.	Pantalla táctil	CC	•	2711P-T7C22D9P
		CA	•	2711P-T7C22D9P-B
	Táctil con teclado	CC	•	2711P-T7C22A9P
		CA	•	2711P-T7C22A9P-B
9 pulg. (panorámica)	Pantalla táctil	CC	•	2711P-B7C22D9P
		CA	•	2711P-B7C22D9P-B
	Táctil con teclado	CC	•	2711P-B7C22A9P
		CA	•	2711P-B7C22A9P-B
10 pulg.	Pantalla táctil	CC	•	2711P-T9W22D9P
		CA	•	2711P-T9W22D9P-B
	Táctil con teclado	CC	•	2711P-T9W22A9P
		CA	•	2711P-T9W22A9P-B
12 pulg. (panorámica)	Pantalla táctil	CC	•	2711P-T10C22D9P
		CA	•	2711P-T10C22D9P-B
	Táctil con teclado	CC	•	2711P-T10C22A9P
		CA	•	2711P-T10C22A9P-B
15 pulg.	Pantalla táctil	CC	•	2711P-T10C22D9P
		CA	•	2711P-T10C22D9P-B
	Táctil con teclado	CC	•	2711P-T10C22A9P
		CA	•	2711P-T10C22A9P-B

Pantalla a colores TFT		Alimentación de entrada	Identidad de marca	Referencia
Tamaño	Entrada			
15 pulg.	Pantalla táctil	CC	•	2711P-T15C22D9P
				2711P-T15C22D9P-B
		CA	•	2711P-T15C22A9P
	Táctil con teclado	CC	•	2711P-T15C22A9P-B
				2711P-B15C22D9P
		CA	•	2711P-B15C22A9P
19 pulg.	Pantalla táctil	CC	•	2711P-T19C22D9P
				2711P-T19C22D9P-B
		CA	•	2711P-T19C22A9P
				2711P-T19C22A9P-B

Potencia de motores estándar IEC

230 V			400 V			500 V			690 V		
[KW]	[HP]	[A]	[KW]	[HP]	[A]	[KW]	[HP]	[A]	[KW]	[HP]	[A]
			0.25	0.33	0.83	0.37	0.5	0.88	0.55	0.75	0.9
			0.37	0.5	1.1	0.55	0.75	1.24	0.75	1	1.16
0.25	0.33	1.43	0.55	0.75	1.55	0.75	1	1.6	1.1	1.5	1.6
0.37	0.5	1.9	0.75	1	2	1.1	1.5	2.2	1.5	2	2.05
0.55	0.75	2.67	1.1	1.5	2.75	1.5	2	2.8	2.2	3	2.85
0.75	1	3.45	1.5	2	3.5	2.2	3	3.9	3	4	3.9
1.1	1.5	4.75	2.2	3	4.9	3	4	5.4	4	5.5	5
1.5	2	6.05	3	4	6.8				5.5	7.5	6.5
2.2	3	8.45	4	5.5	8.7	4	5.5	7	7.5	10	8.6
						5.5	7.5	9.1			
3	4	11.7	5.5	7.5	11.3	7.5	10	11.9			
4	5.5	15	7.5	10	14.8				11	15	12.5
			9	12	18	11	15	17	15	20	17
5.5	7.5	19.5							18.5	25	20.5
			11	15	21.5	15	20	23			
7.5	10	25.5							22	30	24.5
				15	20	29	18.5	25	28		
									30	40	32.5
11	15	37	18.5	25	35	22	30	33.5			
									37	50	39.5
			22	30	42						
15	20	50				30	40	45	45	60	47
						37	50	54.5			
			30	40	56.5				55	75	57
19	25	60.5				45	60	64			
			37	50	68						
22	30	72.5									
			45	60	82	55	75	80	75	100	77
30	40	97.5	55	75	100				90	125	91
			63	85	115						
						75	100	106			
37	50	117							110	150	110
			75	100	133	90	125	126	132	175	135
45	60	141									
			90	125	158	110	150	153	160	220	161
55	75	173									
			110	150	193	132	175	184	200	270	200
75	100	229	132	175	230	160	220	224			
									250	340	250
90	125	272	160	220	280	200	270	280			
									315	430	310
110	150	333				250	340	344			
			200	270	350				355	190	350
132	175	395							400	550	400
			250	340	430	315	430	432			
									450	600	440
160	220	485				355	490	488	500		490
			315	430	540				560		545
						400	550	552			
200	270	605	355	490	610	450	600	608	630		620
			400	550	690	500		680	710		700

Datos de motores 50/60 Hz; 1500min-1

Potencia de motores estándar UL

Aviso: datos oficiales en *Industrial Control Panels UL508A, Table 50.1*

[HP]	Motores de inducción (A)							Motores síncronos* (A)			
	115 V	200 V	208 V	230 V	460 V	575 V	2300 V	230 V	460 V	575 V	2300 V
0.5	4.4	2.5	2.4	2.2	1.1	0.9					
0.75	6.4	3.7	3.5	3.2	1.6	1.3					
1	8.4	4.8	4.6	4.2	2.1	1.7					
1.5	12.0	6.9	6.6	6.0	3.0	2.4					
2	13.6	7.8	7.5	6.8	3.4	2.7					
3		11.0	10.6	9.6	4.8	3.9					
5		17.5	16.7	15.2	7.6	6.1					
7.5		25.3	24.2	22	11	9					
10		32.2	30.8	28	14	11					
15		48.3	46.2	42	21	17					
20		62.1	59.4	54	27	22					
25		78.2	74.8	68	34	27		53	26	21	
30		92	88	80	40	32		63	32	26	
40		120	114	104	52	41		83	41	33	
50		150	143	130	65	52		104	52	42	
60		177	169	154	77	62	16	123	61	49	12
75		221	211	192	96	77	20	155	78	62	15
100		285	273	248	124	99	26	202	101	81	20
125		359	343	312	156	125	31	253	126	101	25
150		414	396	360	180	144	37	302	151	121	30
200		552	528	480	240	192	49	400	201	161	40
250					302	242	60				
300					361	289	72				
350					414	336	83				
400					477	382	95				
450					515	412	103				
500					590	472	118				

Nota: Para factores de potencia 80% y 90% se tienen que multiplicar los valores por 1.25 y 1.1 respectivamente

Índice por productos

100-C	38	193-ED	49
100-E	41	193-EE	49
100-K	35	193-K	47
100S-C/-E	45	193-T1	48
1408	125	194E	22
140F	121	194L	30
140G	16	194R	31
140M	10	194U	23
140MG	14	2080	181
140MP	7	20F	83
141A	58	22F	71
1420	124	22G	85
1426	125	25A	76
1489	113	25B	79
1492-FB	120	2711	192
1492-J	153	2713	192
1492-M	157	2715	193
1492-P	158	440	163
1492-RCDA	116	445L	179
1492-REC	61	450L-B	177
1492-SP	100	450L-E	178
150-C	64	5069	188
150-F	66	700-CF	90
150-S	69	700-F	98
154	62	700-HA	97
156-C	56	700-HC	96
1606-XLB	122	700-HK	95
1606-XLE	122	700-HL	93
1606-XLP	122	700-HPS	96
1606-XLS	123	700-K	89
1694	118	800F	126
1769	186	854J	146
1783	190	854K	148
188-J	110	855	143
188-K	107	855E	147
193-1EE	51	855T	149
193-1EF	51	856T	150
193-E300/E200	54		



SERVICIOS ROCKWELL AUTOMATION

Para obtener más información sobre cómo podemos ayudarle a resolver sus desafíos comerciales, contacte con su distribuidor autorizado, la oficina de ventas de Rockwell Automation o visite: rok.auto/services



Allen-Bradley and Lektronix are trademarks of Rockwell Automation, Inc.
Trademarks not belonging to Rockwell Automation are property of their respective companies.

Connect with us.     

rockwellautomation.com

Americas: Rockwell Automation, 1201 South Second Street, Milwaukee, WI 53204-2496 USA, Tel: (1) 414.382.2000, Fax: (1) 414.382.4444

Europe/Middle East/Africa: Rockwell Automation NV, Pegasus Park, De Kleetlaan 12a, 1831 Diegem, Belgium, Tel: (32) 2 663 0600, Fax: (32) 2 663 0640

Asia Pacific: Rockwell Automation, Level 14, Core F, Cyberport 3, 100 Cyberport Road, Hong Kong, Tel: (852) 2887 4788, Fax: (852) 2508 1846